

Parámetros
INVESTIGACIÓN ESTRATÉGICA
ANÁLISIS DE OPINIÓN Y MERCADO

ENCUESTA EN VIVIENDA

ESTADO DE MICHOACÁN

FEBRERO 2015

Tipo de estudio	Encuesta en Vivienda		
Objetivo de investigación	Medir las preferencias electorales rumbo a la elección de gobernador en el estado de Michoacán		
Fecha de levantamiento	Del 14 al 17 de febrero de 2015		
Población objetivo	Personas de 18 años en adelante con credencial para votar que residen en el Estado de Michoacán		
Marco muestral	Secciones electorales reportadas por el INE		
Método de selección de las secciones electorales	Sistemático aleatorio con probabilidad de selección proporcional a su tamaño		
Método de selección de viviendas	Sistemático con arranque aleatorio simple		
Método de selección de unidades de observación	Aleatoriedad simple		
Método de recolección de datos	Aplicación de encuesta persona a persona		
Método de recolección de las preferencias electorales	Boleta llenada en secreto y depositada en una urna portátil		
Método de estimación de los resultados	Los resultados presentados no son frecuencias simples, sino estimaciones basadas en la utilización de factores de expansión.		
Método de edición	Validación en Excel y clean up en SPSS		
Tasa de rechazo de la entrevista	19 %		
Representatividad	Número de casos	Error teórico muestral asociado al 95% de confianza estadística	
Estado de Michoacán	1,200	(+/-) 2.8 %	

Los resultados presentados sólo tienen validez para expresar la opinión de la población estudiada en la fecha específica del levantamiento de datos.

EVALUACIÓN DE PARTIDOS

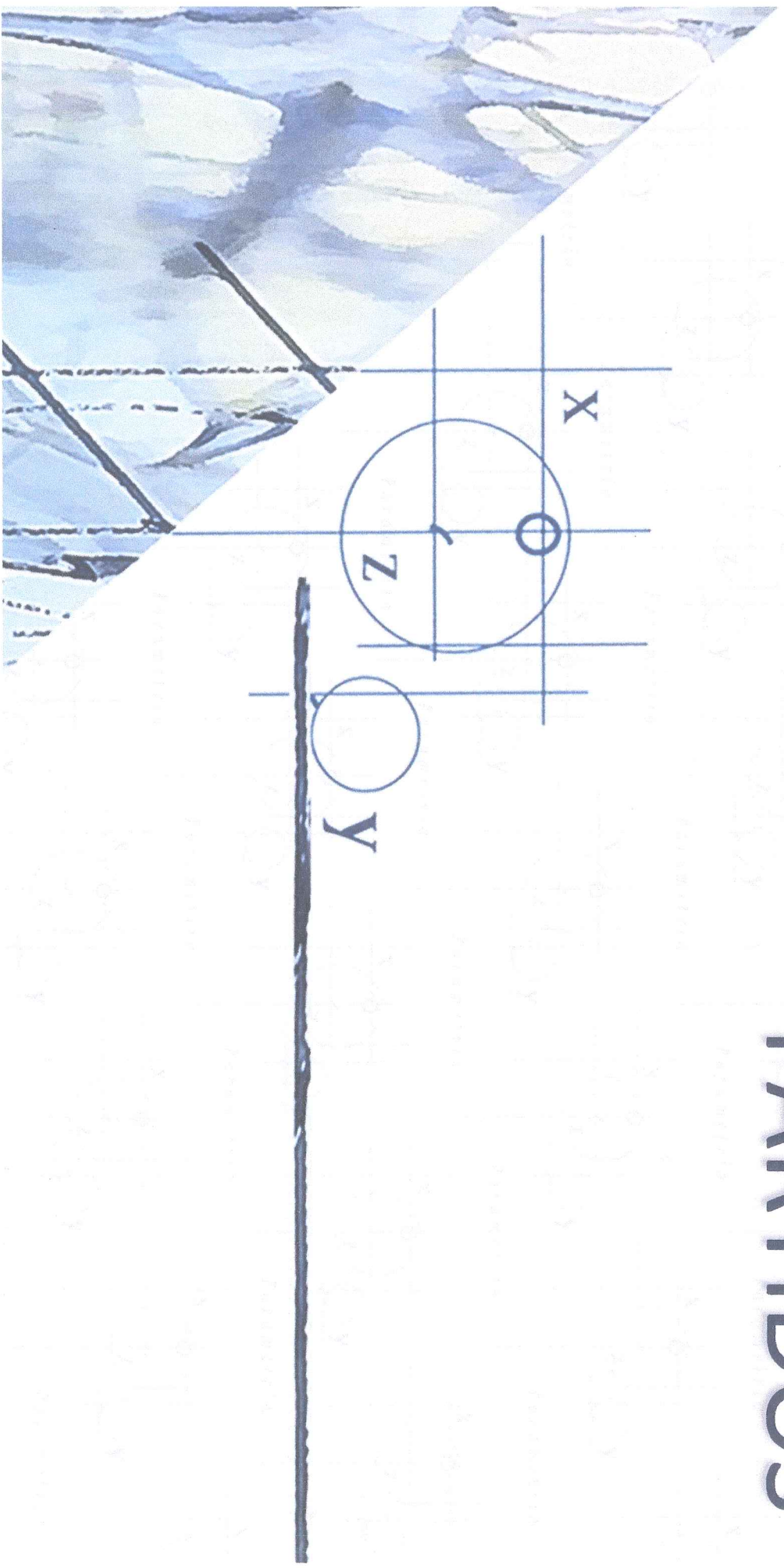

EVALUACIÓN DE PARTIDOS

¿Ha oído hablar o no de...?

¿Y cuál es su opinión sobre (...)?

	Si ha oído hablar de...	Opinión					Opinión EFECTIVA*	
		Muy Buena	Buena	POSITIVA (suma de muy buena y buena)	Mala	Muy mala		NEGATIVA (suma de mala y muy mala)
(...)								
PRI	100%	2%	46%	48%	36%	10%	46%	2%
PAN	99%	2%	52%	54%	33%	5%	38%	16%
PRD	99%	1%	43%	44%	35%	10%	45%	-1%
Partido Verde	94%	1%	40%	41%	26%	7%	33%	8%
Partido del Trabajo	92%	0%	29%	29%	32%	8%	40%	-11%
Nueva Alianza	88%	0%	26%	26%	30%	8%	38%	-12%
MORENA	86%	0%	27%	27%	25%	10%	35%	-8%
Movimiento Ciudadano	83%	0%	21%	21%	33%	10%	43%	-22%
Partido Humanista	22%	1%	26%	27%	18%	6%	24%	3%
Partido Encuentro Social	16%	0%	26%	26%	17%	5%	22%	4%

Suma 100% agregando "no sabe" y "no contesta".

*La opinión EFECTIVA resulta de restarle a la opinión POSITIVA (+) la opinión NEGATIVA (-).

EVALUACIÓN DE PARTIDOS

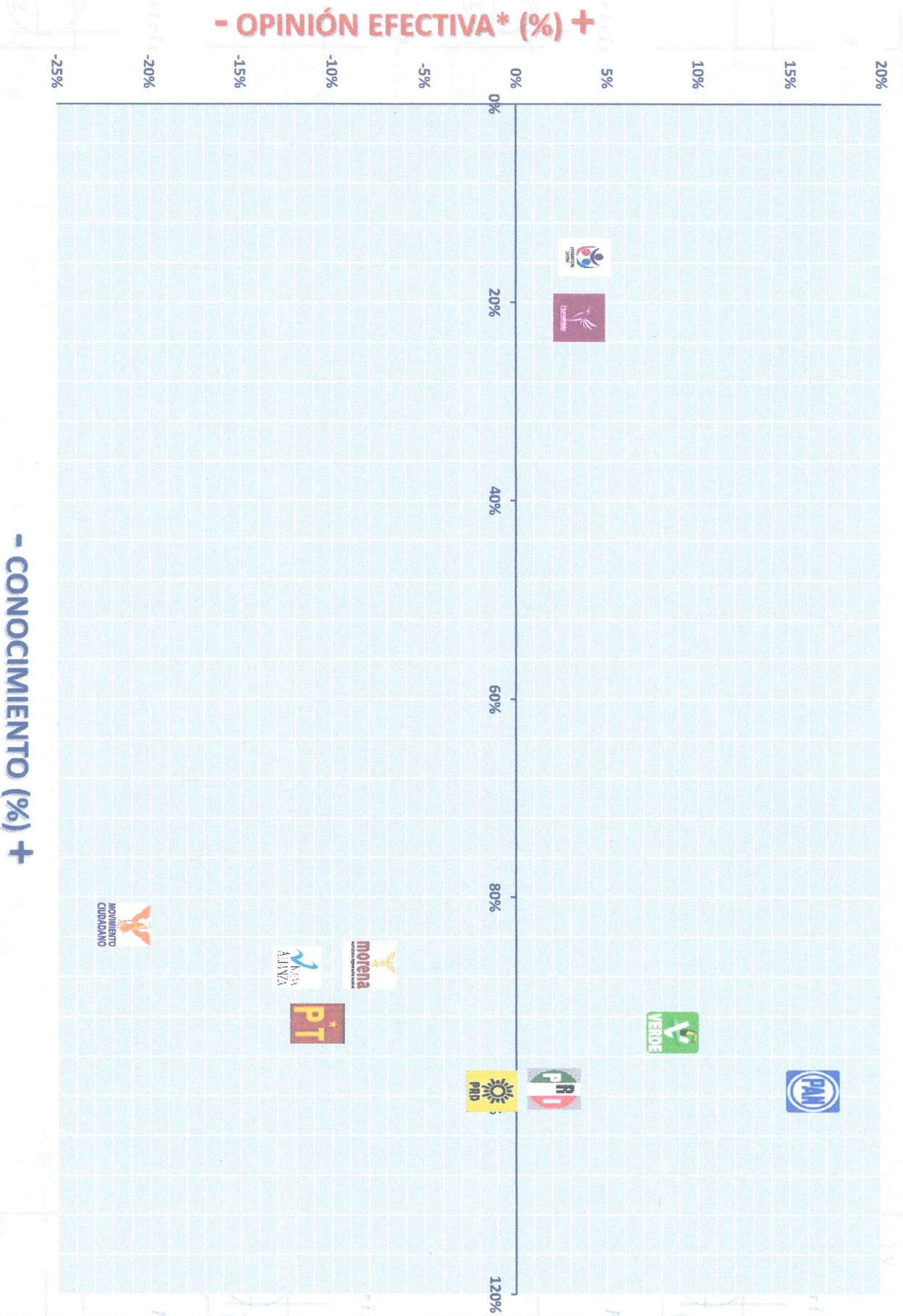

*La opinión EFECTIVA resulta de restarle a la opinión POSITIVA (+) la opinión NEGATIVA (-).

PREFERENCIA ELECTORAL PARA GOBERNADOR

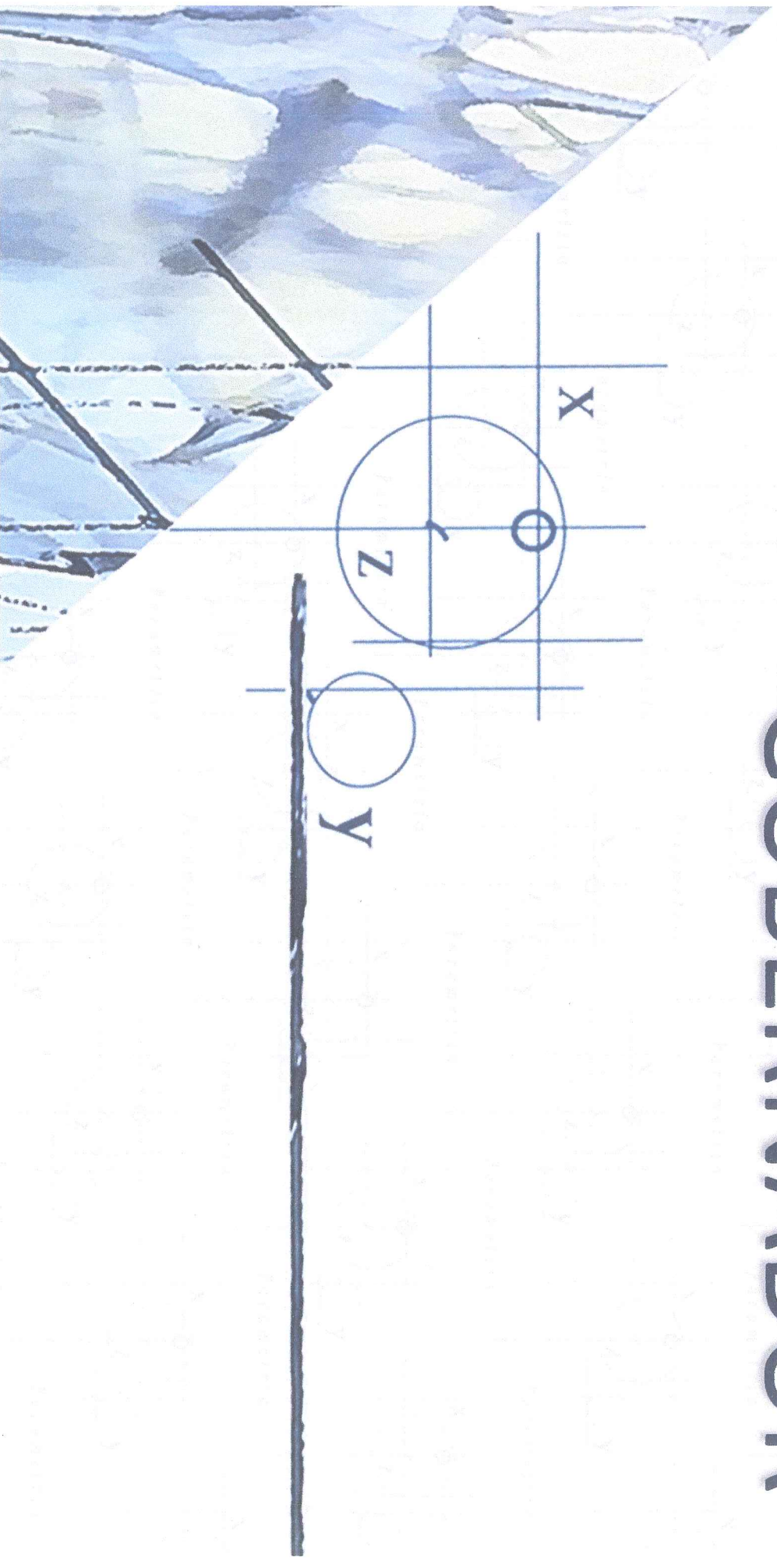

Si hoy fuera la elección para Gobernador del Estado de Michoacán,
¿por cuál partido votaría usted?

PREFERENCIA BRUTA

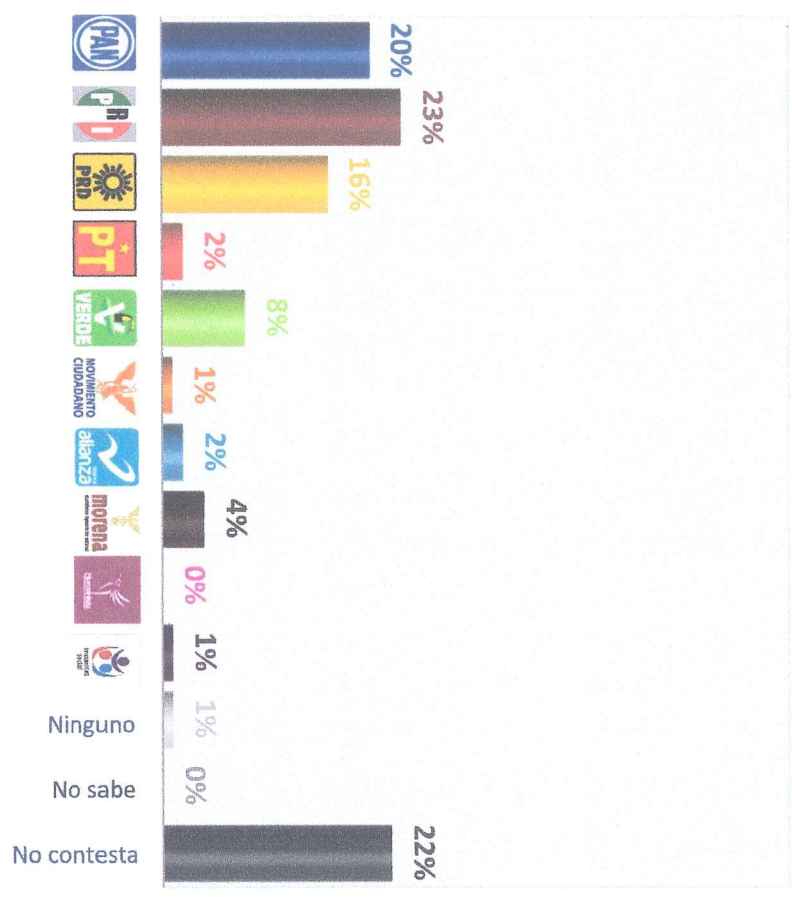

PREFERENCIA EFECTIVA*

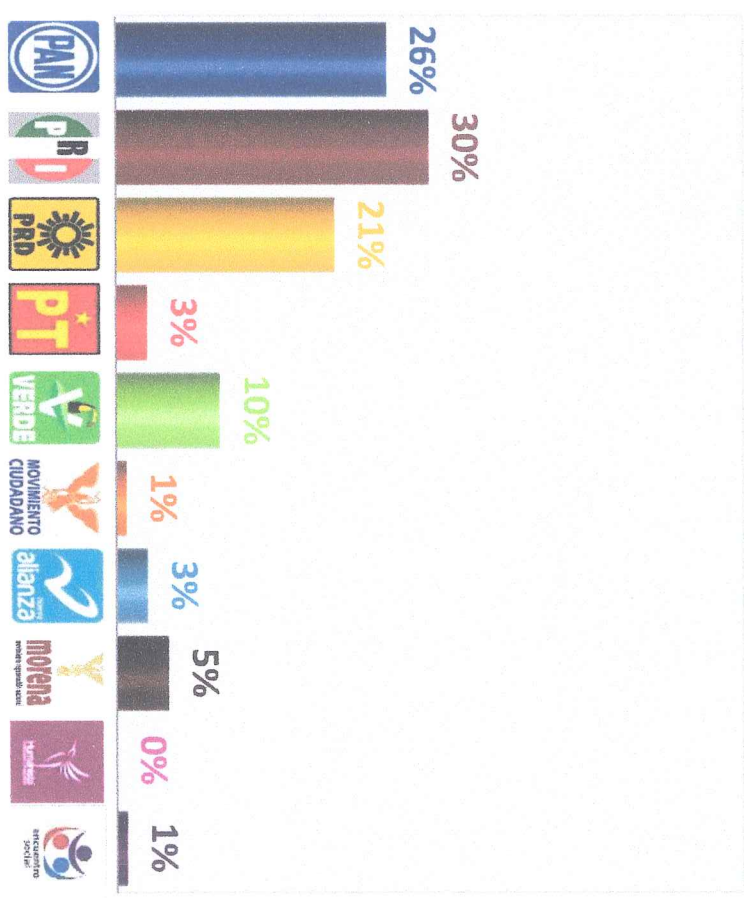

* La preferencia EFECTIVA no contabiliza el "ninguno", "no sabe" y "no contesta".

SEGUNDA OPCIÓN, RECHAZO Y VOTO RETROSPECTIVO

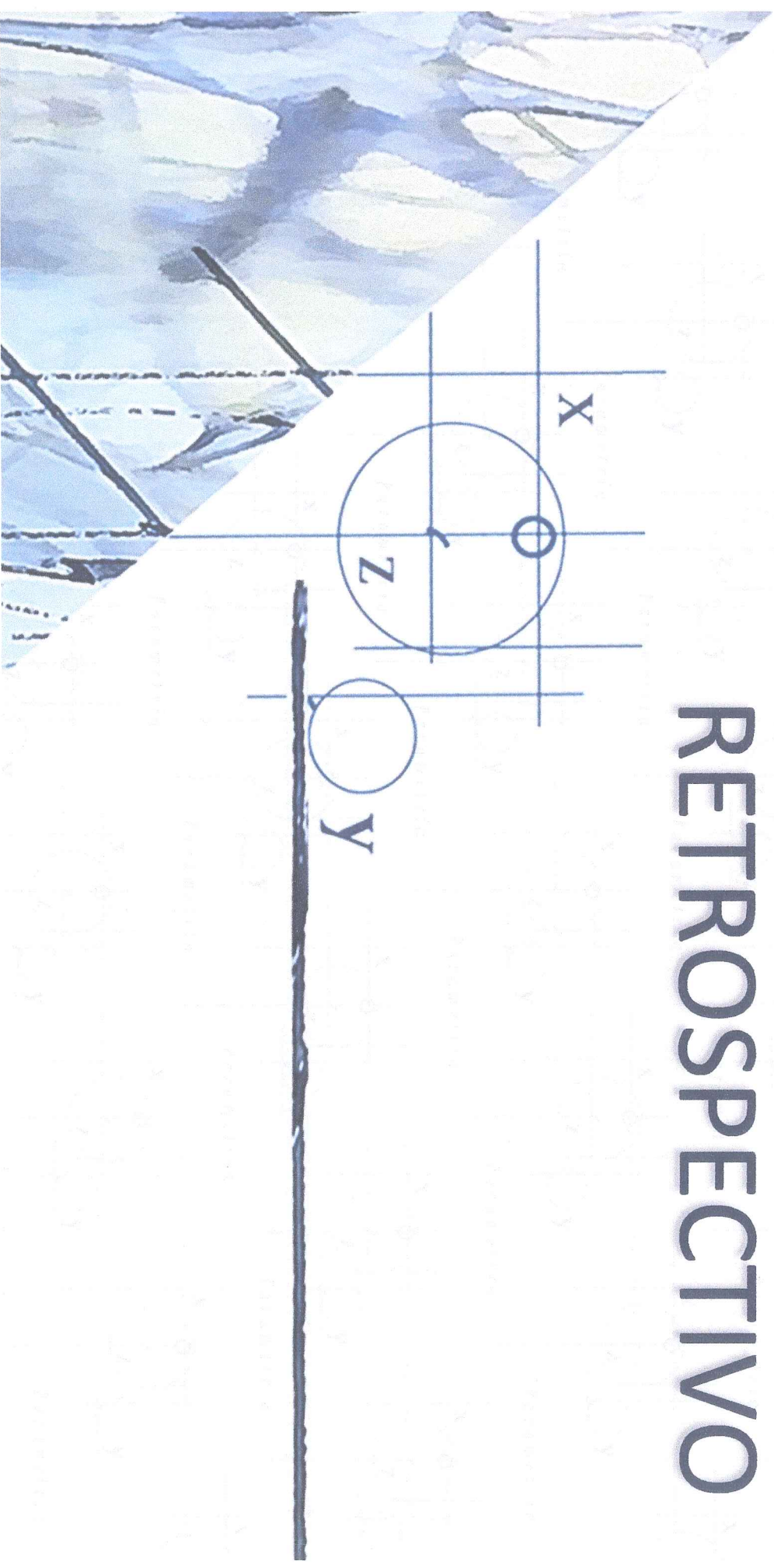

Y si no votara por la opción que acaba de elegir,
¿cuál sería su segunda mejor opción?

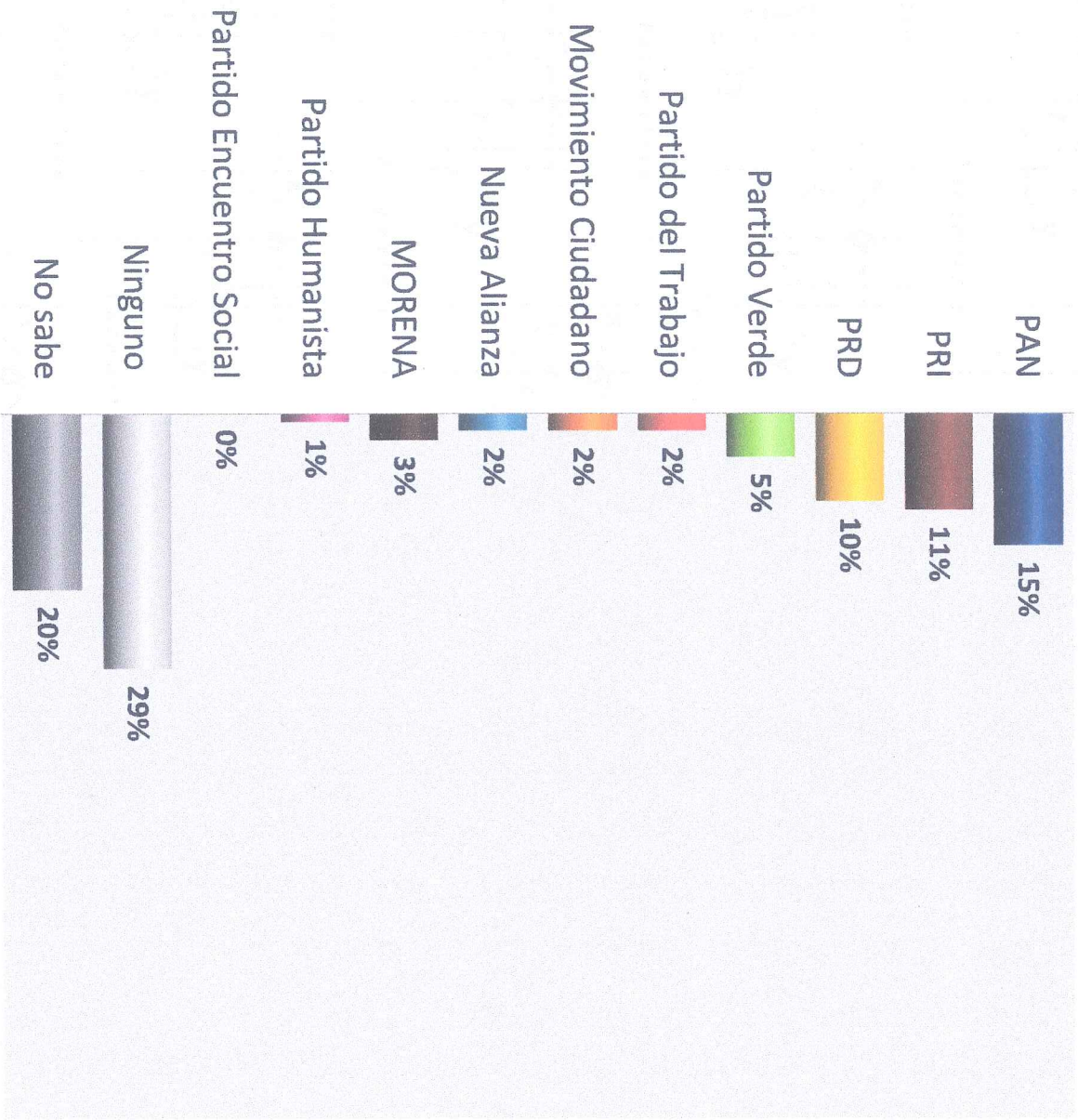

¿Por cuál partido **NUNCA** votaría para Gobernador del Estado de Michoacán?

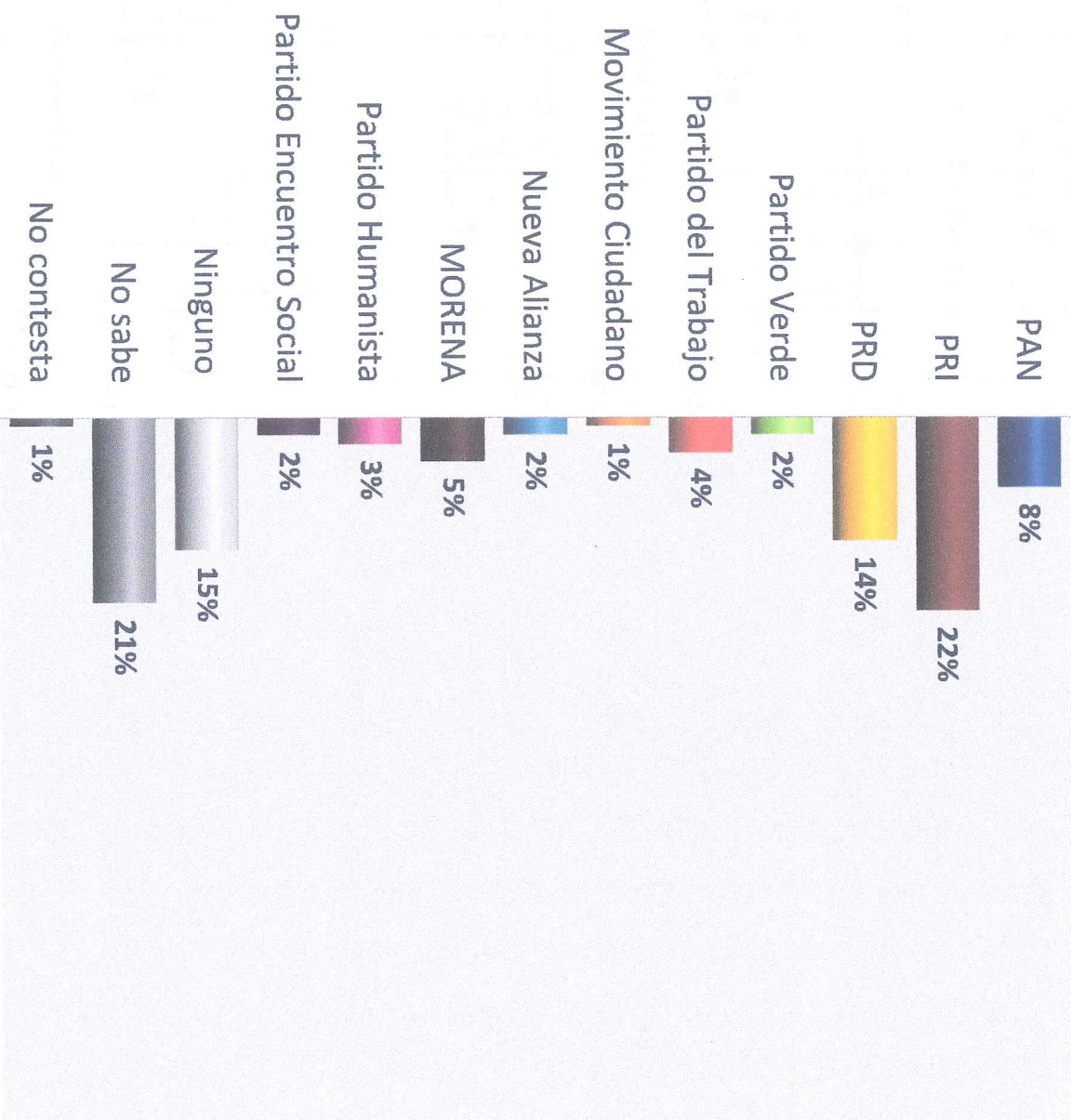

VOTO RETROSPECTIVO

¿Por cuál partido o candidato votó usted para **Gobernador del Estado de Michoacán** en la pasada elección o no pudo votar?

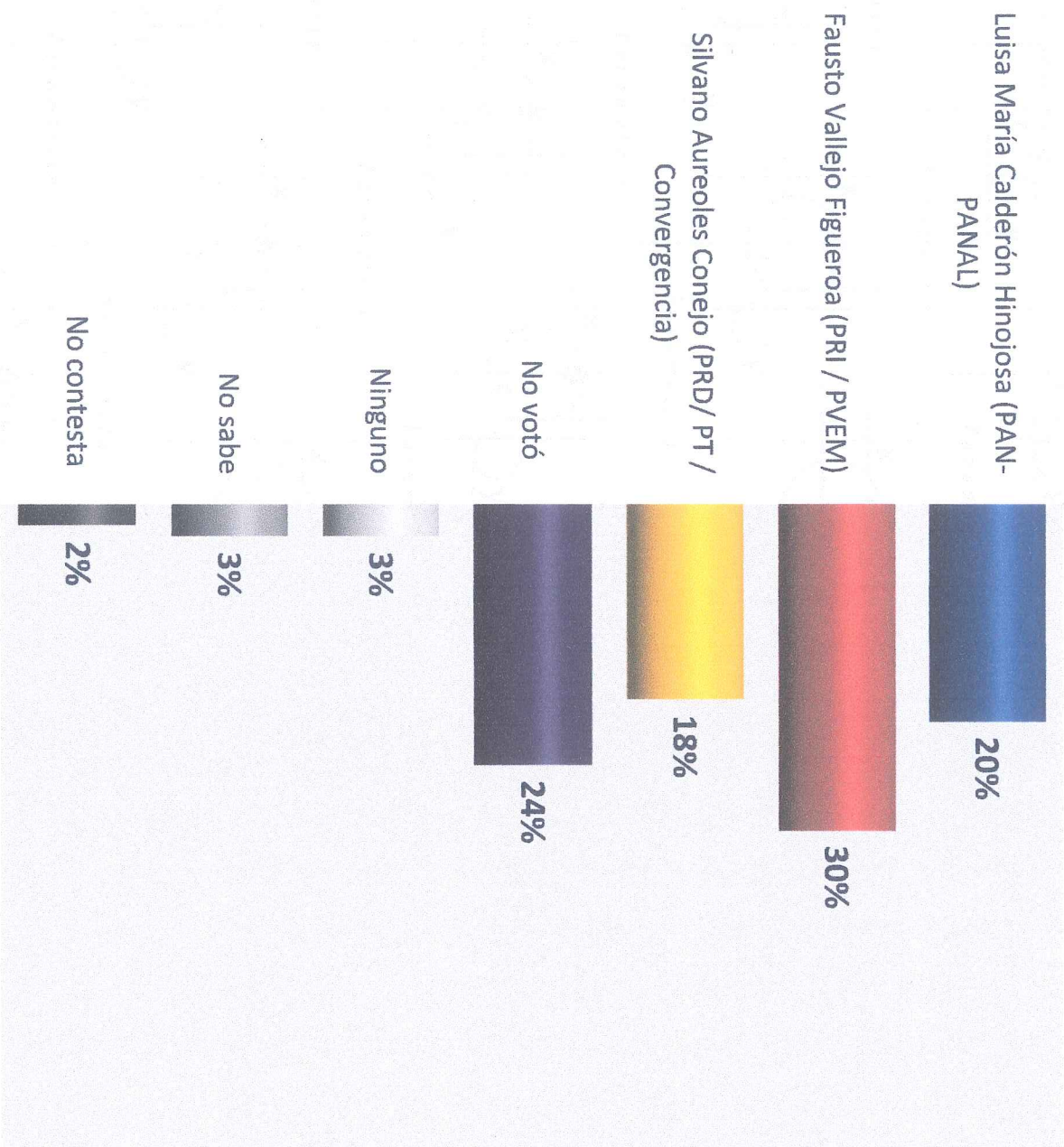

IDENTIDAD PARTIDISTA

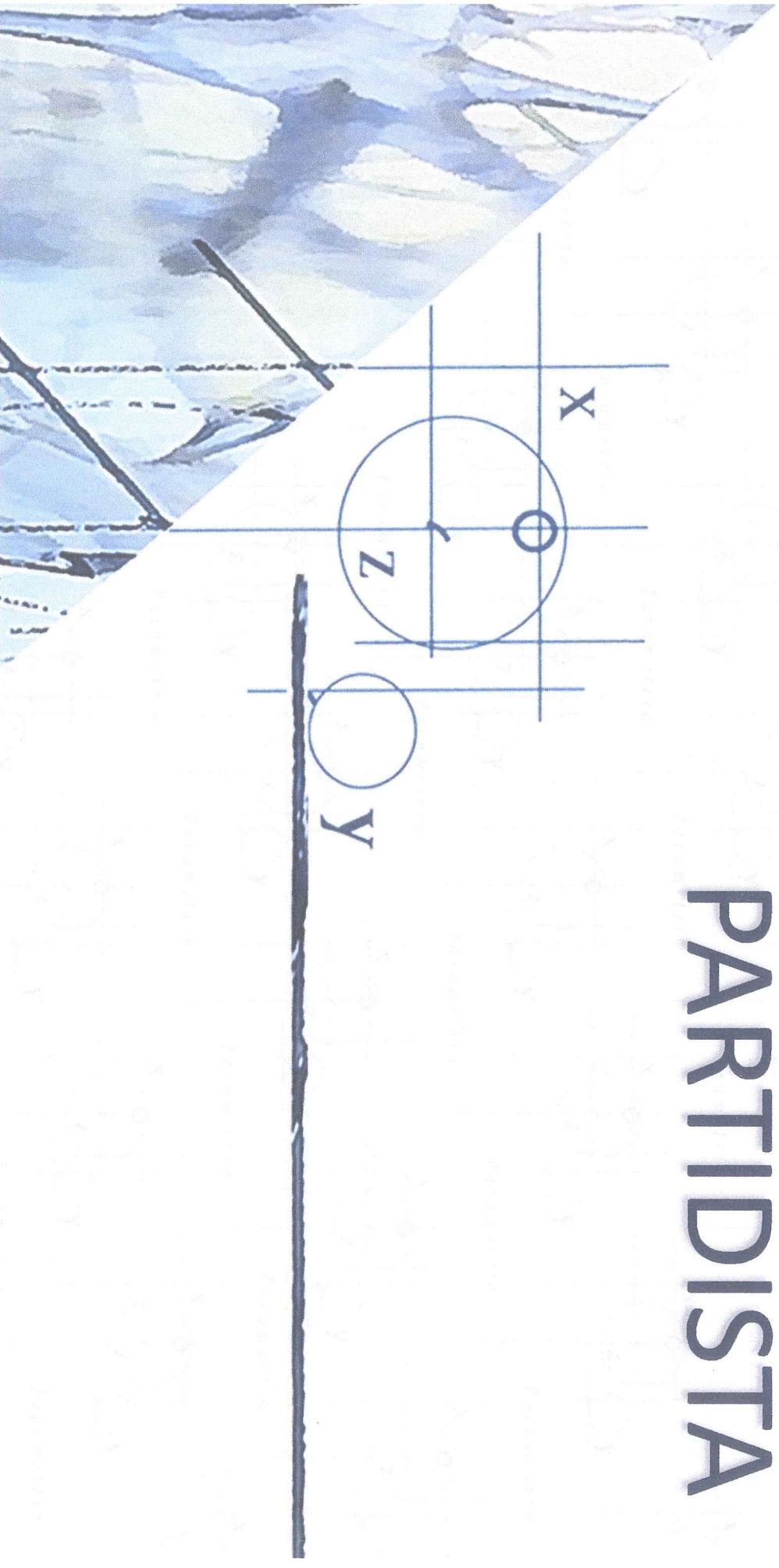

IDENTIDAD PARTIDISTA

Sin importar por quién ha votado en el pasado, ¿con cuál partido se identifica usted más?

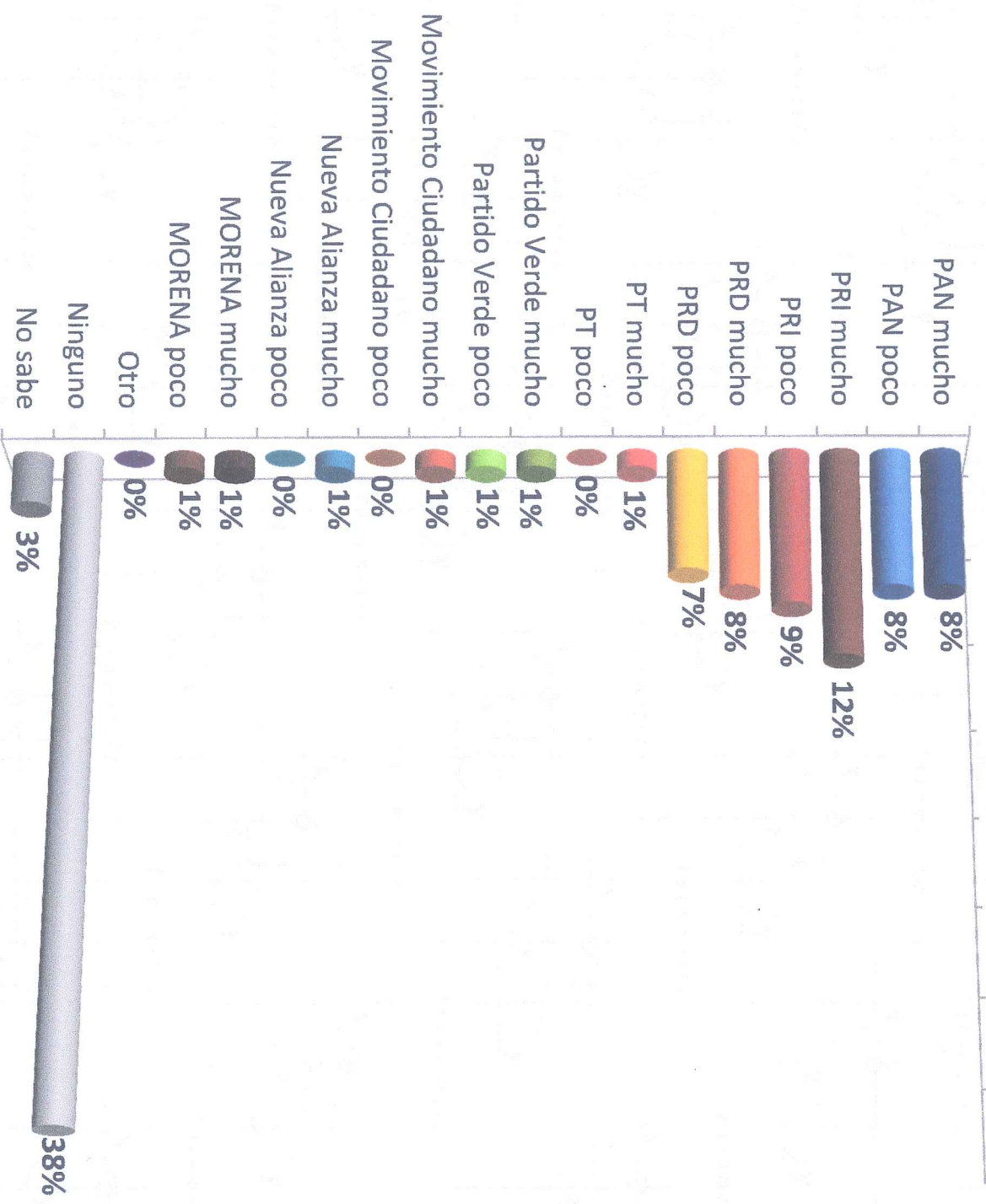

CONOCIMIENTO Y OPINIÓN DE
CANDIDATOS A
GOBERNADOR

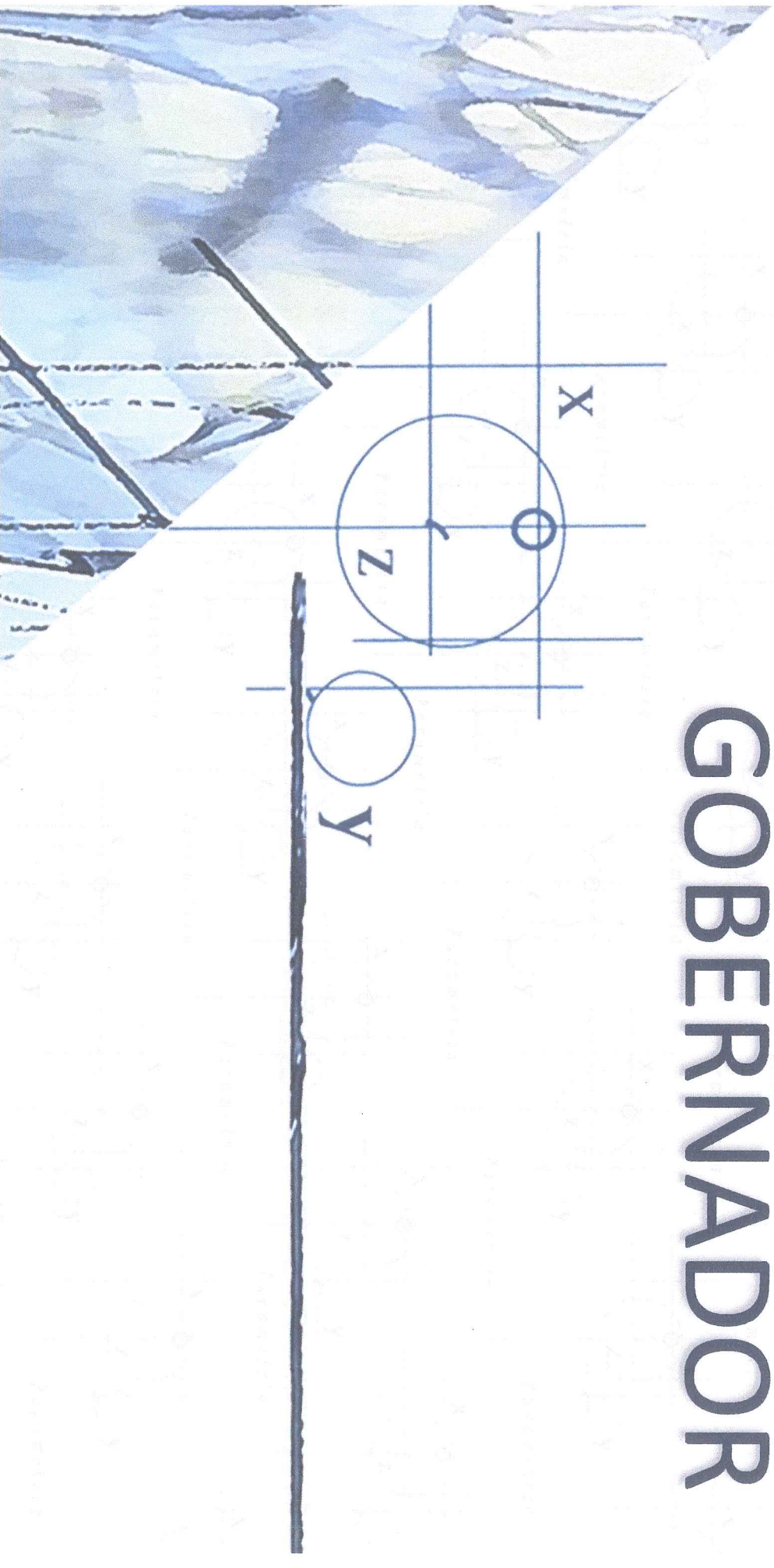

C. CONOCIMIENTO Y OPINIÓN DE CANDIDATOS A GOBERNADOR

¿Ha oído hablar o no de...?

¿Y cuál es su opinión sobre (...)?

Candidato	¿Ha oído hablar o no de...?		¿Y cuál es su opinión sobre (...)?					Opinión EFECTIVA*	
	Sí ha oído hablar de...	(...)	Muy Buena	Buena	Opinión POSITIVA (suma de muy buena y buena)	Mala	Muy mala		Opinión NEGATIVA (suma de mala y muy mala)
Luisa María Calderón Hinojosa "Cococa"	86%		4%	57%	61%	19%	5%	24%	37%
Silvano Aureoles	75%		3%	59%	62%	17%	5%	22%	40%
José Ascención "Chon" Orihuela	47%		2%	58%	60%	18%	5%	23%	37%
María de la Luz Núñez Ramos	24%		1%	45%	46%	20%	5%	25%	21%
Luis Manuel Antúnez Oviedo	20%		1%	45%	46%	28%	2%	30%	16%

Suma 100% agregando "no sabe" y "no contesta".

*La opinión EFECTIVA resulta de restarle a la opinión POSITIVA (+) la opinión NEGATIVA (-).

CONOCIMIENTO Y OPINIÓN DE CANDIDATOS A GOBERNADOR

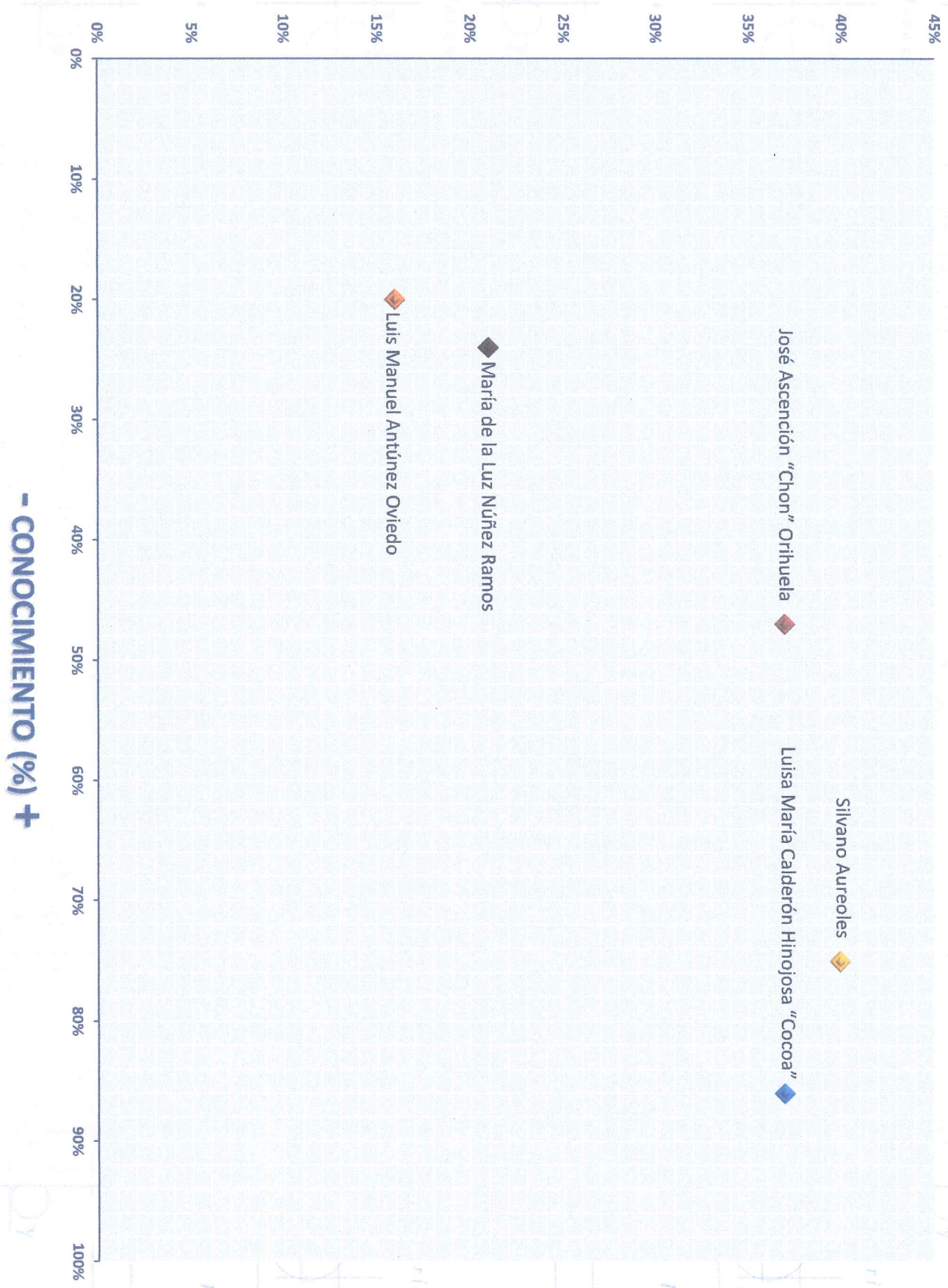

*La opinión EFECTIVA resulta de restarle a la opinión POSITIVA (+) la opinión NEGATIVA (-).

CAREOS PARA

GOBERNADOR

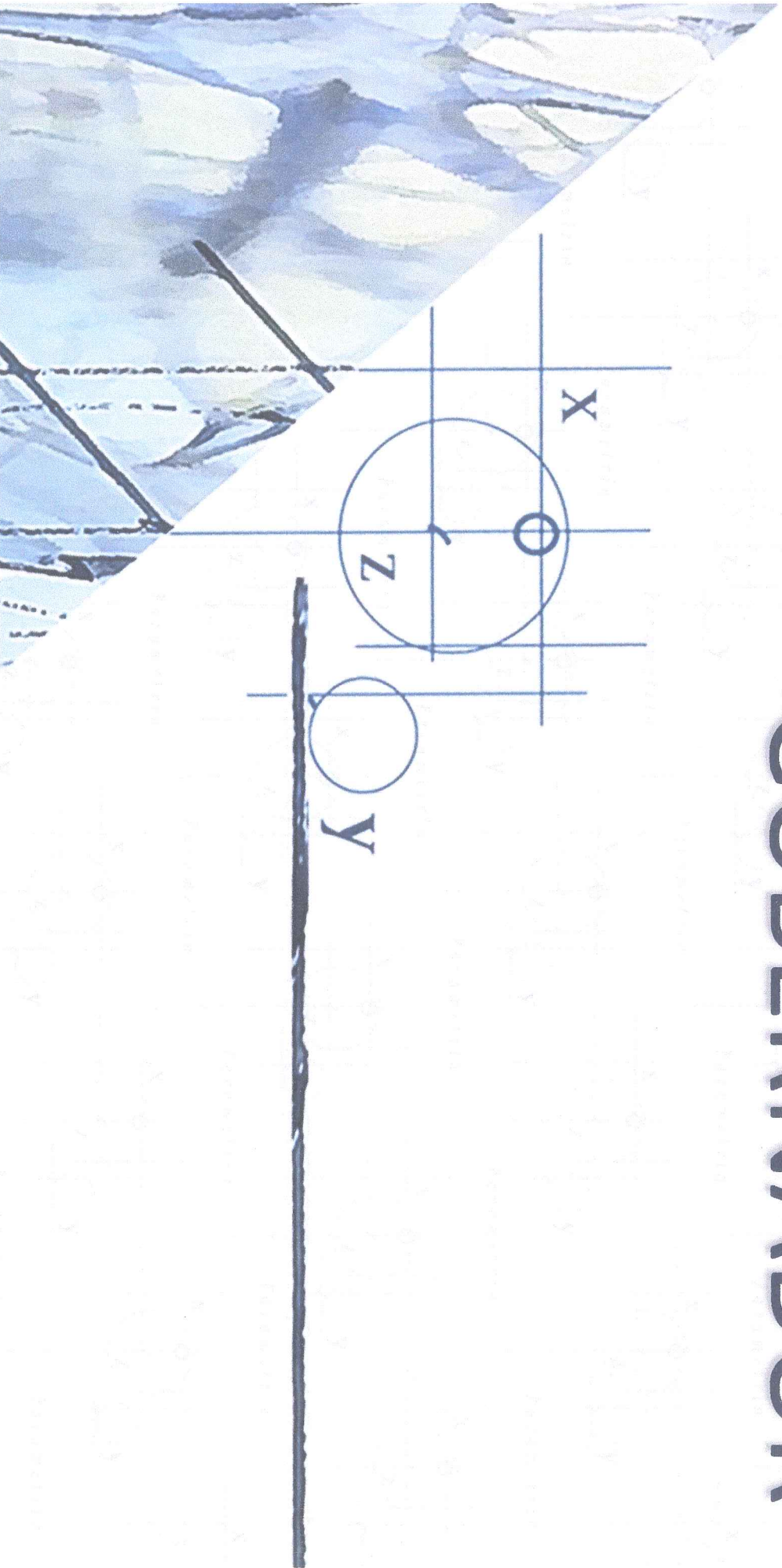

Si hoy fuera la elección para Gobernador del Estado de Michoacán, ¿por cuál de los siguientes candidatos votaría usted?

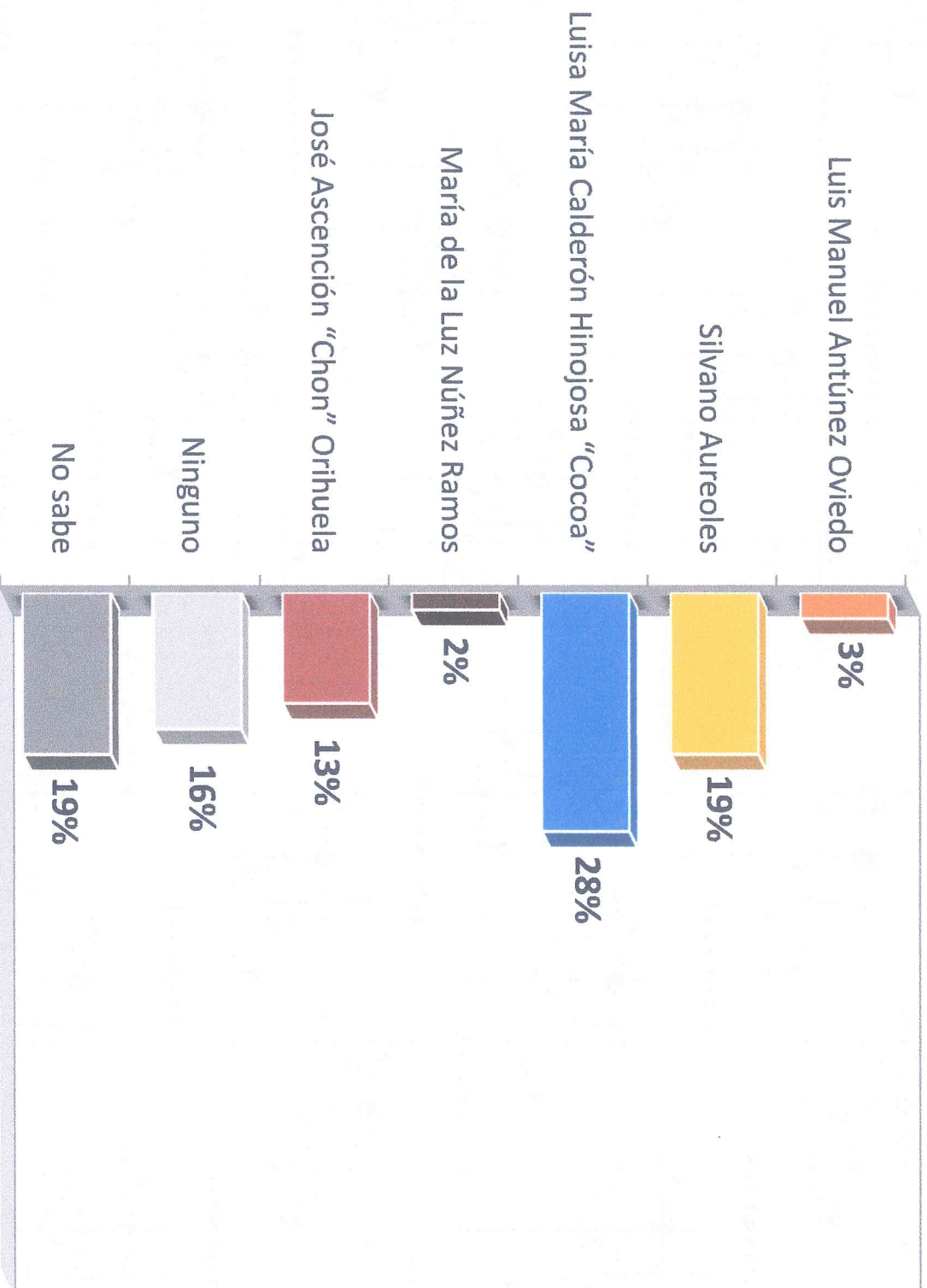

Si hoy fuera la elección para Gobernador del Estado de Michoacán y los únicos candidatos fueran **Luisa María Calderón Hinojosa “Cocoa” del PAN, José Ascención “Chon” Orihuela del PRI, Silvano Aureoles del PRD, Luis Manuel Antúnez Oviedo de Movimiento Ciudadano** y **María de la Luz Núñez Ramos de MORENA**, ¿por cuál partido o candidato votaría usted?



CARACTERÍSTICAS DEL PRÓXIMO GOBERNADOR(A)

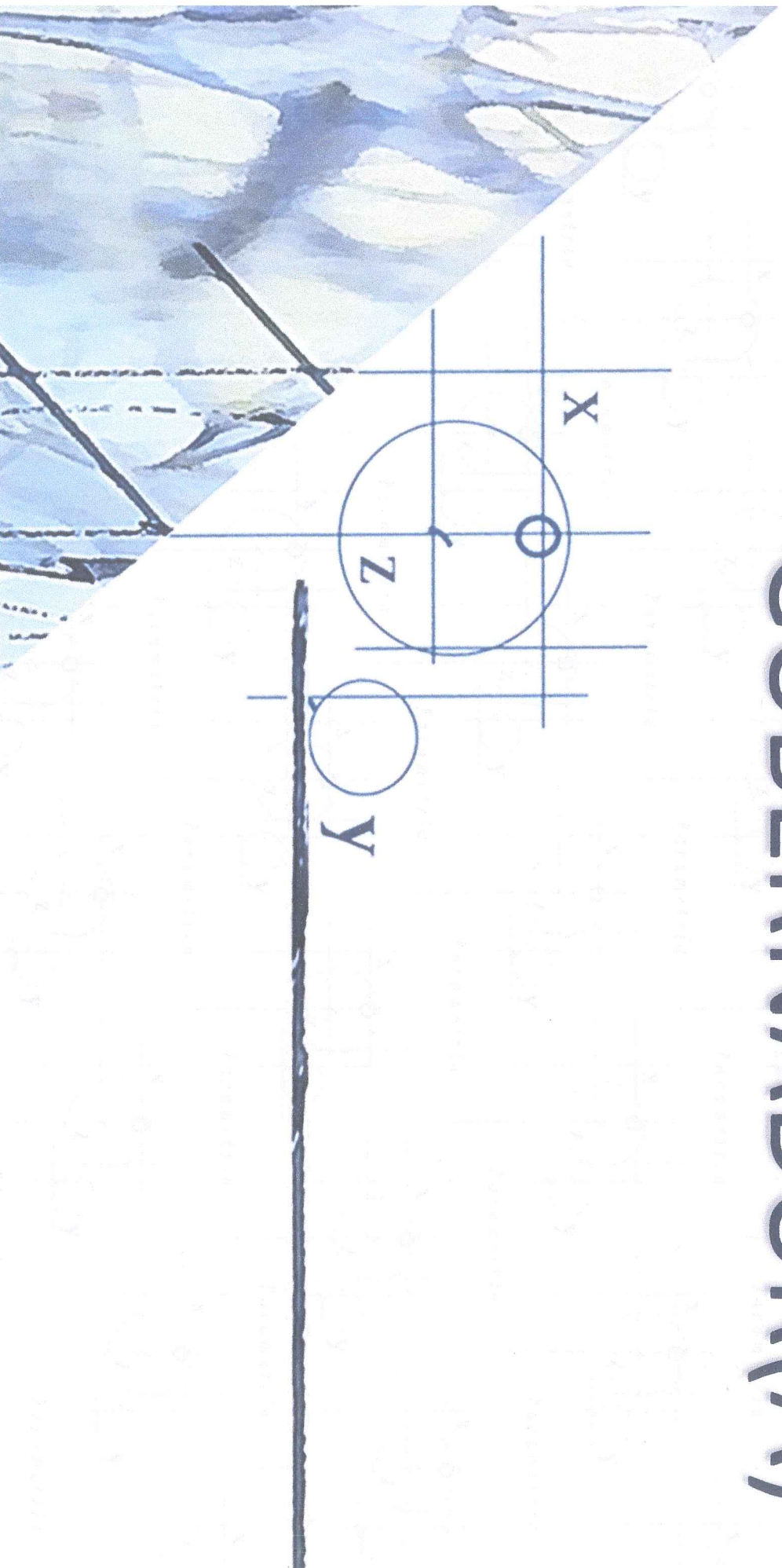

CARACTERÍSTICAS DEL PRÓXIMO GOBERNADOR(A)

Pensando en el próximo gobernador del estado de Michoacán, ¿qué preferiría usted, que fuera alguien que tenga el apoyo del Presidente de la República o alguien que no tenga el apoyo del presidente?

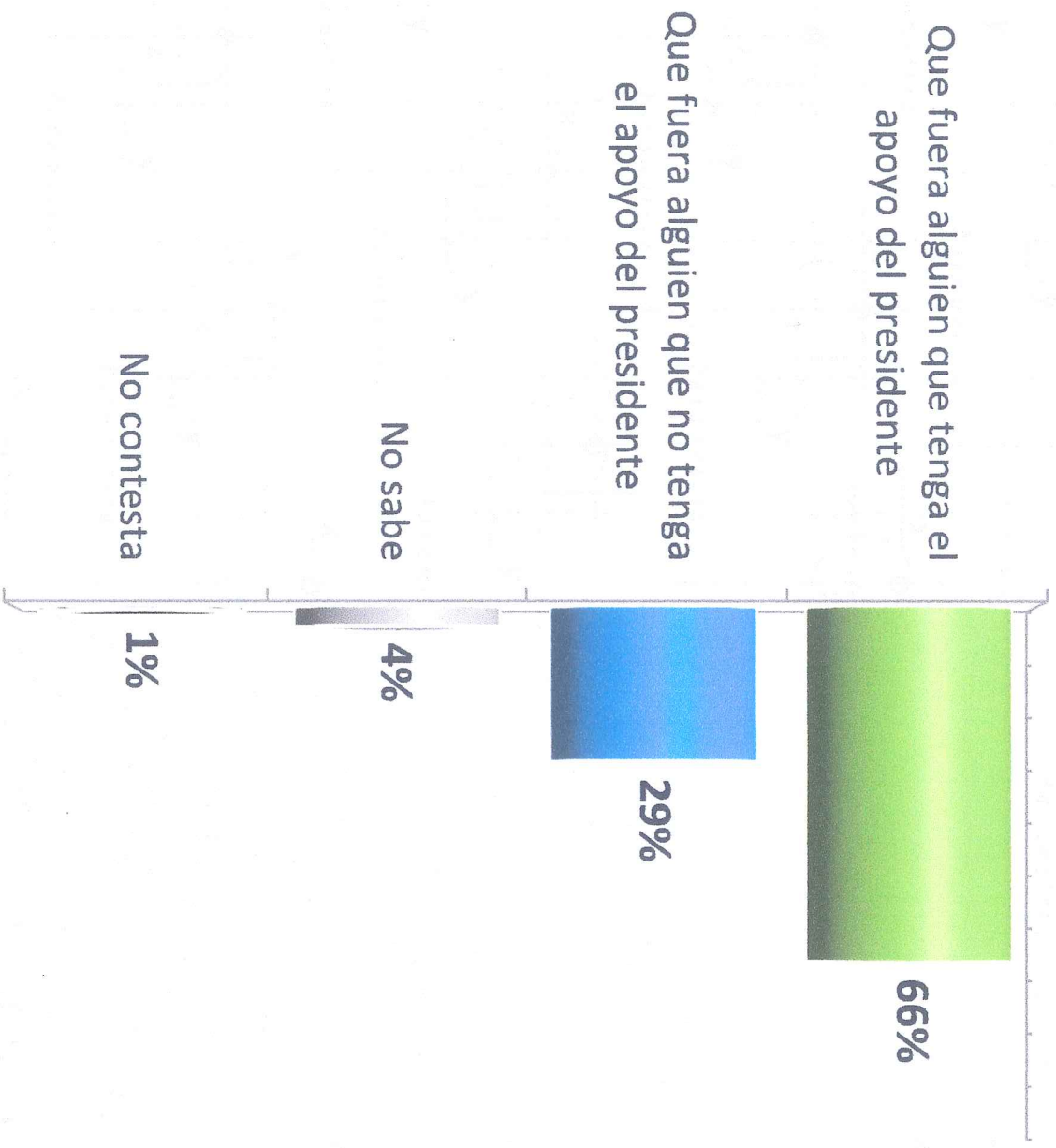

CARACTERÍSTICAS DEL PRÓXIMO GOBERNADOR(A)

Pensando en el próximo gobernador del estado de Michoacán, ¿qué preferiría usted, que fuera alguien que tenga el apoyo del gobernador o alguien que no tenga el apoyo del gobernador?

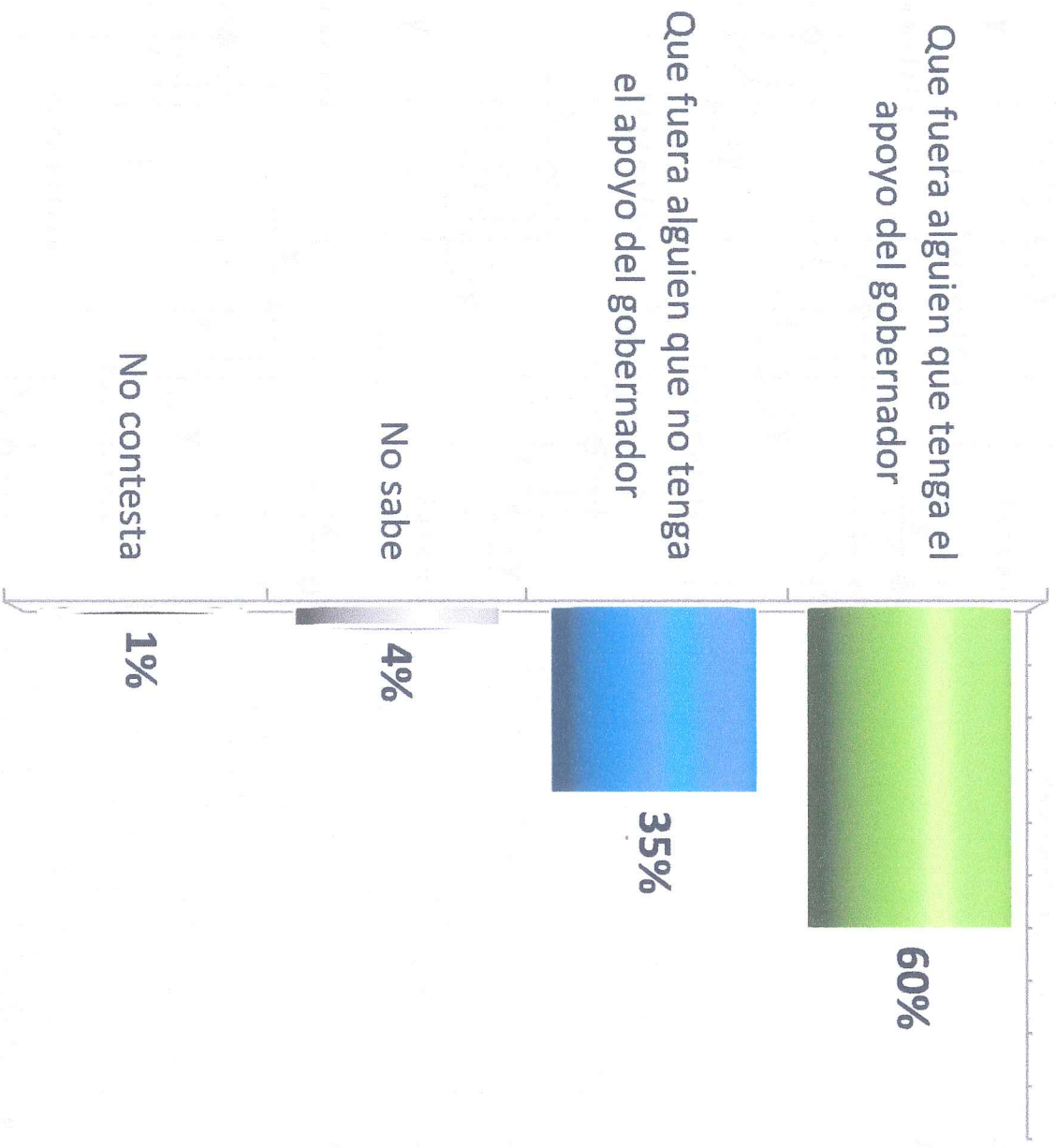

Pensando en el próximo gobernador del estado de Michoacán, ¿qué preferiría usted, que sea una mujer o que sea un hombre?

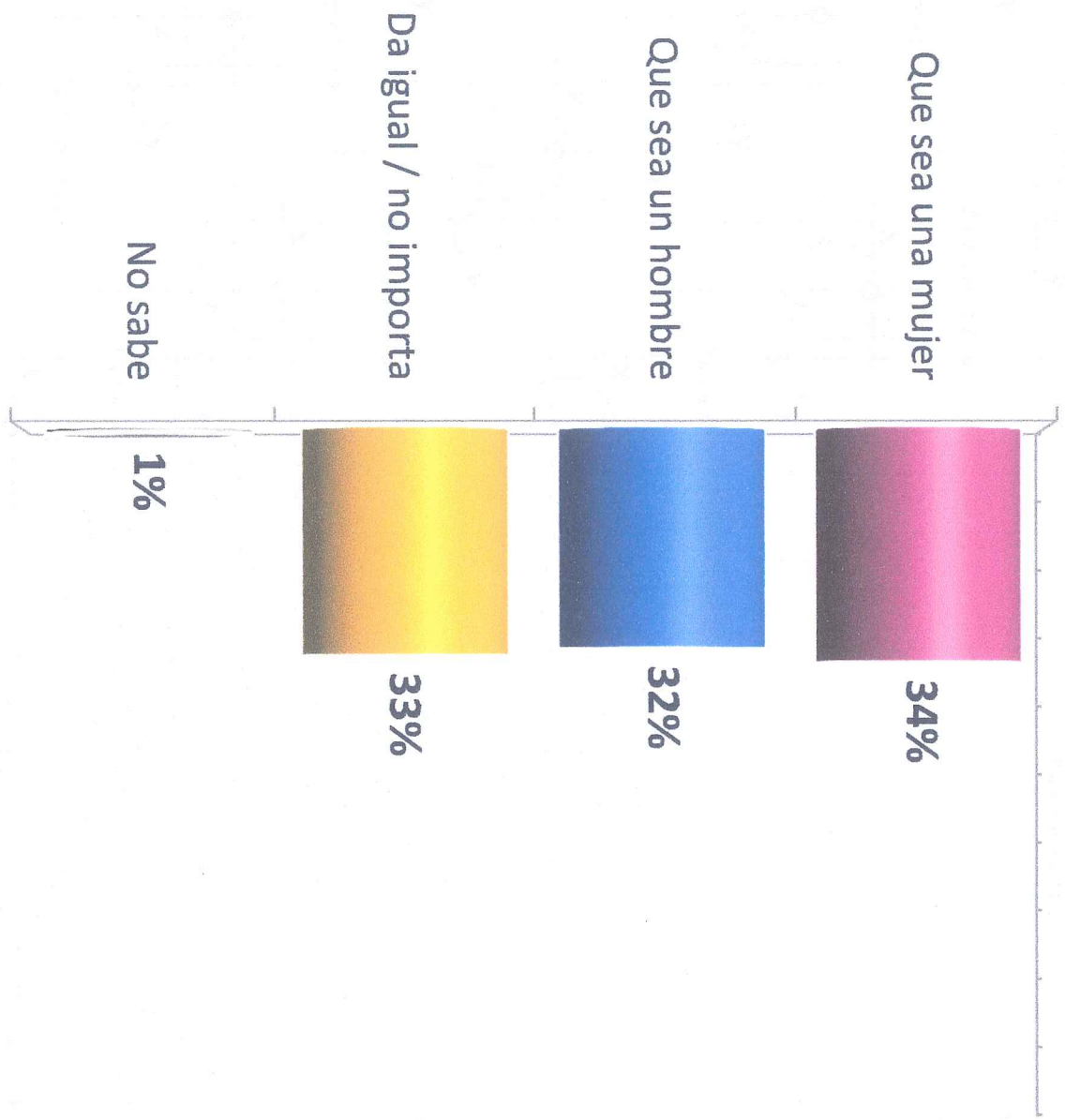

ATRIBUTOS DE LOS CANDIDATOS A GOBERNADOR

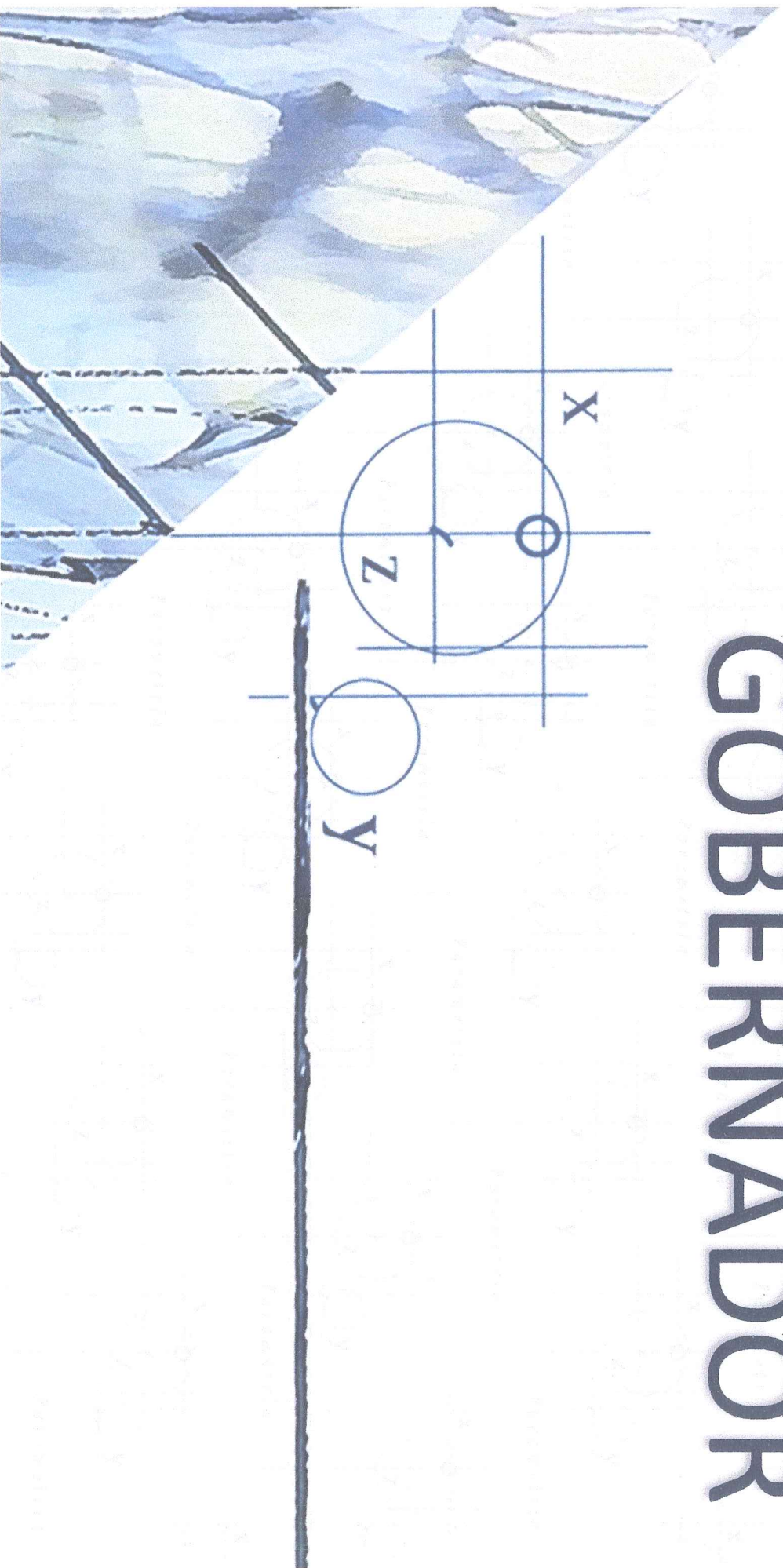

ATRIBUTOS DE LOS CANDIDATOS A GOBERNADOR

De las siguientes personas que aspiran a ser el próximo gobernador o gobernadora del estado de Michoacán, ¿quién cree que (...)?

- Luis Manuel Antúnez Oviedo
- María de la Luz Núñez Ramos
- Ninguno
- Silvano Aureoles
- José Ascención "Chon" Orihuela
- Ns/Nc
- Luisa María Calderón Hinojosa "Cocoa"
- Todos

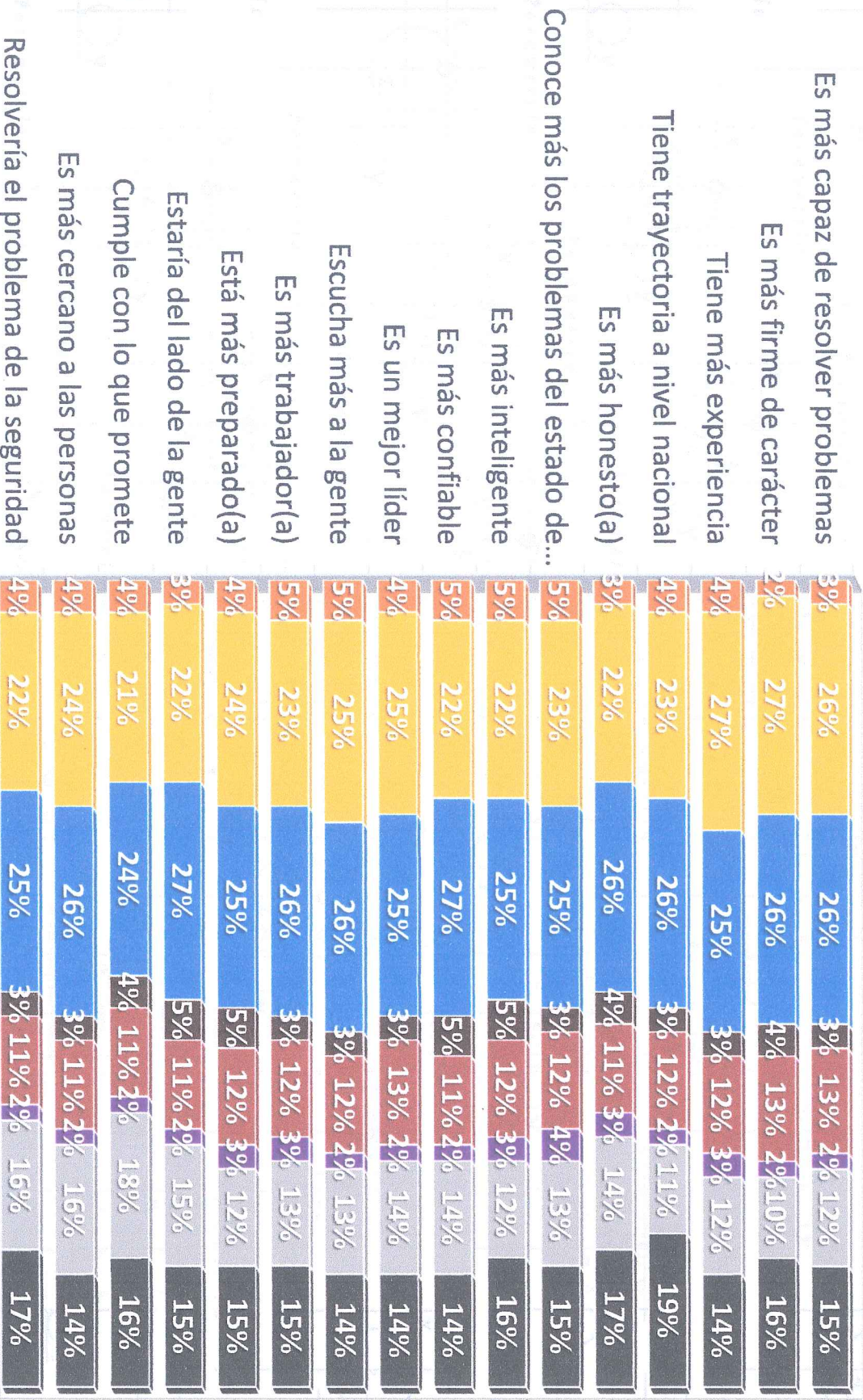

ENCUESTA EN VIVIENDA

MORELIA, MICHOACÁN

FEBRERO 2015

Para m e t r i a
 INVESTIGACIÓN ESTRATÉGICA
 ANÁLISIS DE OPINIÓN Y MERCADO

Los resultados presentados sólo tienen validez para expresar la opinión de la población estudiada en la fecha específica del levantamiento de datos.

Tipo de estudio	Encuesta en Vivienda
Objetivo de investigación	Medir las preferencias electorales rumbo a la elección de presidente del municipio de Morelia, Michoacán
Fecha de levantamiento	Del 14 al 17 de febrero de 2015
Población objetivo	Personas de 18 años en adelante con credencial para votar que residen en el Estado de Michoacán
Margen muestral	Secciones electorales reportadas por el INE
Método de selección de las secciones electorales	Sistemática aleatoria con probabilidad de selección proporcional a su tamaño
Método de selección de viviendas	Sistemático con arranque aleatorio simple
Método de selección de unidades de observación	Muestra simple
Método de recolección de datos	Aplicación de encuesta persona a persona
Método de recolección de las preferencias electorales	Boleta llenada en secreto y depositada en una urna portatil
Método de estimación de los resultados	Los resultados presentados no son frecuencias simples, sino estimaciones basadas en la utilización de factores de expansión.
Método de edición	Validación en Excel y Clean up en SPSS
Tasa de rechazo de la entrevista	10 %
Representatividad	Numero de casos
Numero de casos	400
Morelia, Michoacán	
Error teórico muestral asociado al 95% de confianza estadística	(+/-) 4.9 %

NOTA METODOLÓGICA

Parámetro: ENCUESTA EN VIVIENDA / 400 casos / Error (+/-) 3% / Del 14 al 22 de febrero de 2015

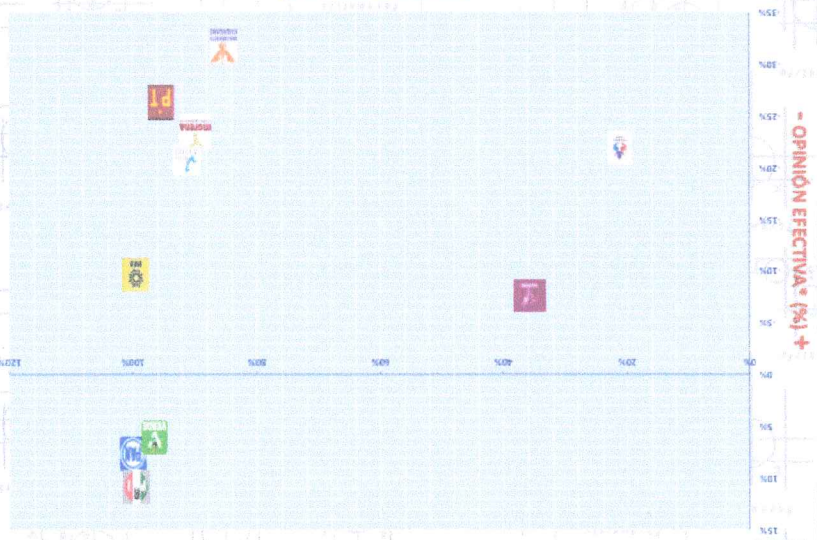

¿Ha oído hablar o no de...?

¿Cuál es su opinión sobre (...)?

Suma 100% agregando "no sabe" y "no contesta"

Partido	Si ha oído hablar de...	Buena	Muy Buena	Opinión Positiva (Buena + Muy Buena)	Mala	Muy mala (Opinión Negativa + Mala)	Opinión Efectiva*
PAN	100%	2%	51%	53%	37%	8%	8%
PRI	100%	3%	51%	54%	30%	14%	10%
PRD	100%	1%	41%	42%	40%	12%	-10%
Partido Verde	97%	2%	43%	45%	30%	9%	-6%
Partido del Trabajo	95%	0%	27%	27%	42%	11%	-26%
Nueva Alianza	91%	0%	29%	29%	37%	13%	-21%
MORENA	90%	0%	30%	30%	34%	18%	-22%
Movimiento Ciudadano	85%	0%	23%	23%	41%	14%	-32%
Partido Humanista	35%	0%	24%	24%	20%	12%	-8%
Partido Encuentro Social	21%	1%	22%	23%	26%	19%	-22%

Parámetro: ENCUESTA EN VIVIENDA / 400 casos / Error (+/-) 3% / Del 14 al 22 de febrero de 2015



SEGUNDA OPCIÓN, RECHAZO Y VOTO, RETROSPECTIVO

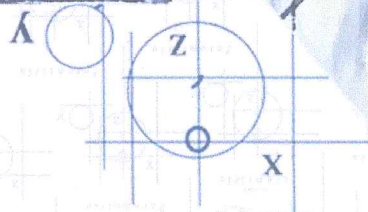

Y si no votara por la opción que acaba de elegir,
¿cuál sería su segunda mejor opción?

SEGUNDA OPCIÓN

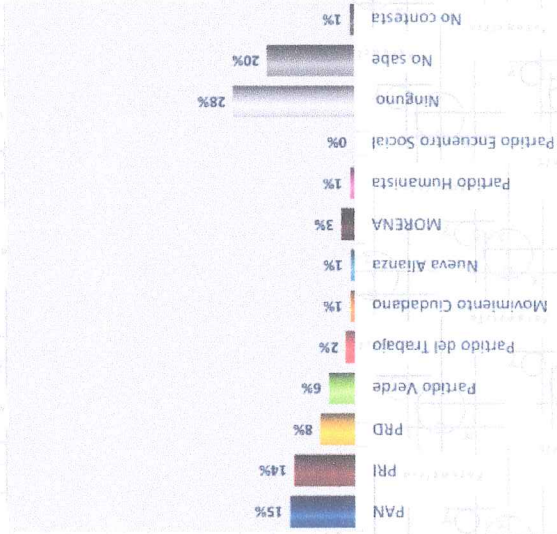

RECHAZO

¿Por cual partido NUNCA votaria para Gobernador del Estado de Michoacán?

¿Por cual partido NUNCA votaria para Gobernador del Estado de Michoacán?

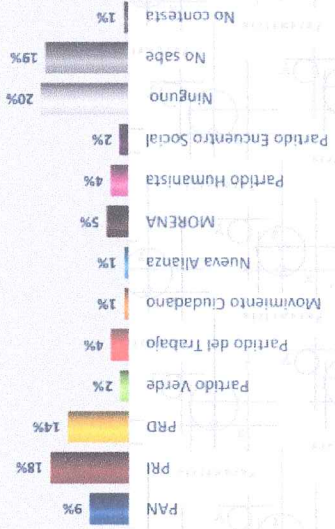

RECHAZO

Y si no votara por la opción que acaba de elegir, ¿cual sería su segunda mejor opción?



SEGUNDA OPCION

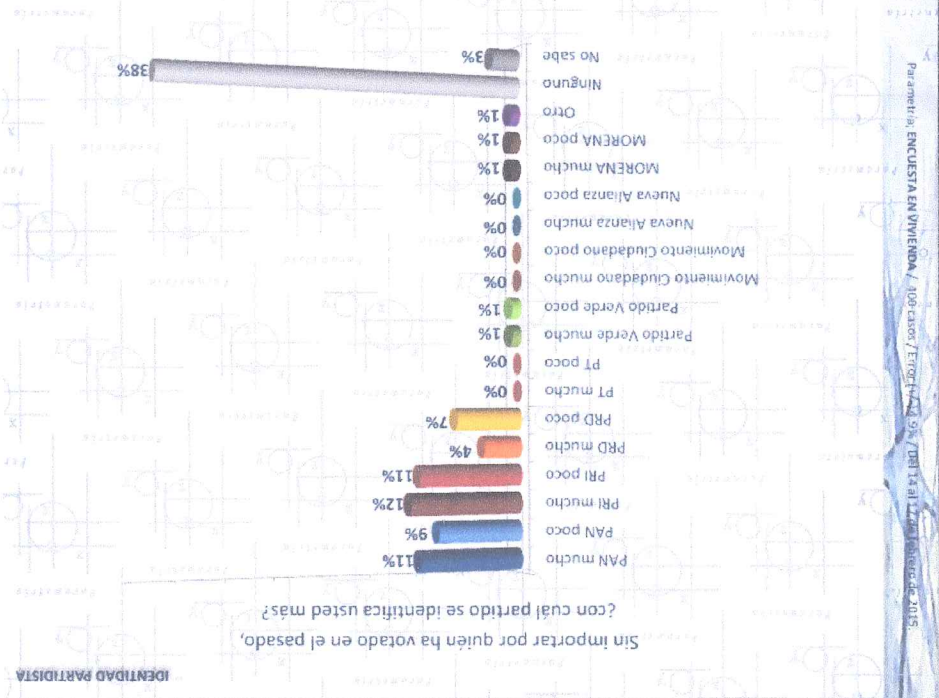

¿con cuál partido se identifica usted más?
Sin importar por quién ha votado en el pasado.

IDENTIDAD PARTIDISTA

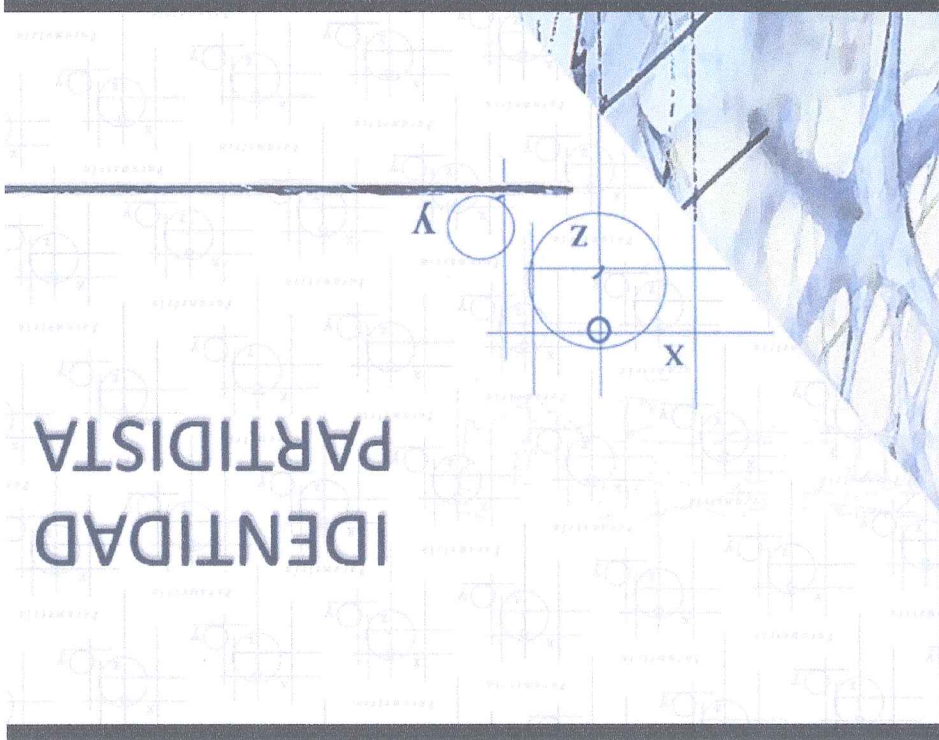

IDENTIDAD PARTIDISTA

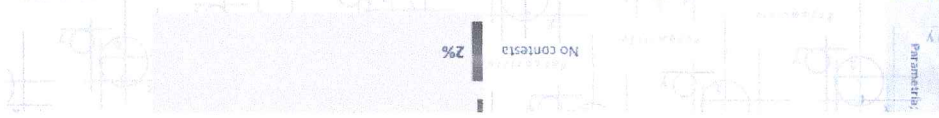

CONOCIMIENTO Y OPINIÓN DE CANDIDATOS A GOBERNADOR

¿Ha oído hablar o no de...?

Candidato	Si ha oído hablar de...	Muy buena	Buena	Opinión positiva (Buena y Muy buena)	Mala	Muy mala	Opinión negativa (Muy mala y Mala)	Opinión efectiva
Luisa María Calderón Hinojosa "Coco"	91%	5%	50%	55%	24%	11%	35%	20%
Silvano Aureoles	83%	3%	52%	55%	27%	7%	34%	21%
José Ascensión "Chon" Orhuela	66%	4%	49%	53%	23%	11%	34%	19%
Luis Manuel Antunez Ovedo	34%	2%	46%	48%	28%	4%	32%	16%
Maria de la Luz Nuñez Ramos	30%	0%	40%	40%	27%	10%	37%	3%

¿Y cuál es su opinión sobre (...)?

CONOCIMIENTO Y OPINIÓN DE CANDIDATOS A GOBERNADOR

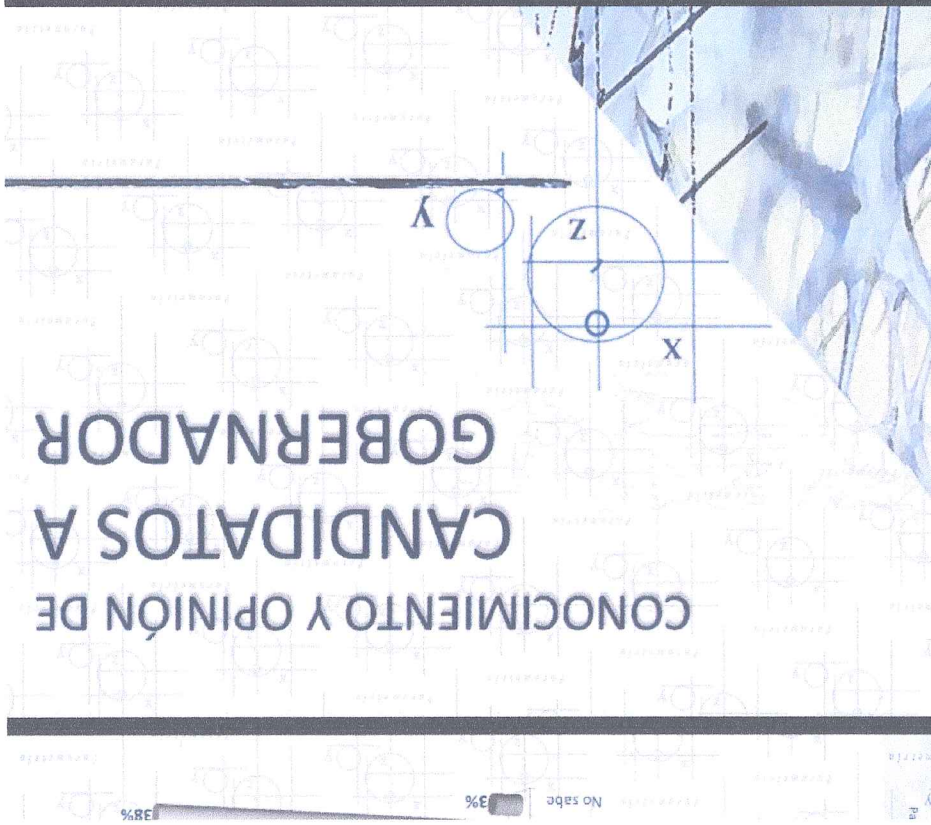

CONOCIMIENTO Y OPINIÓN DE CANDIDATOS A GOBERNADOR

No sabe 3%

38%

Parámetro: ENCUESTA EN VIVIENDA / 400 casos / Eficacia 95% / DBI 14 al 17 de febrero de 2015

CONOCIMIENTO Y OPINIÓN DE CANDIDATOS A GOBERNADOR

¿Ha oído hablar o no de...?

¿Y cuál es su opinión sobre (...)?

	Si ha oído hablar de ...	Muy buena	Buena	Opinión positiva (Buena + Muy buena)	Malas	Muy mala	Opinión negativa (Malas + Muy mala)	Opinión efectiva*
Luisa María Calderón Hinojosa "Cocca"	91%	5%	50%	55%	24%	11%	35%	20%
Silvano Aureoles	83%	3%	52%	55%	27%	7%	34%	21%
José Ascención "Chon" Orhuela	66%	4%	49%	53%	23%	11%	34%	19%
Luis Manuel Antunes Ovedo	34%	2%	46%	48%	28%	4%	32%	16%
María de la Luz Nuñez Ramos	30%	0%	40%	40%	27%	10%	37%	3%

* Opinión efectiva: suma de oírse a la opinión positiva y la opinión negativa.

CONOCIMIENTO Y OPINIÓN DE CANDIDATOS A GOBERNADOR

- CONOCIMIENTO (%) +

- OPINIÓN EFECTIVA* (%) +

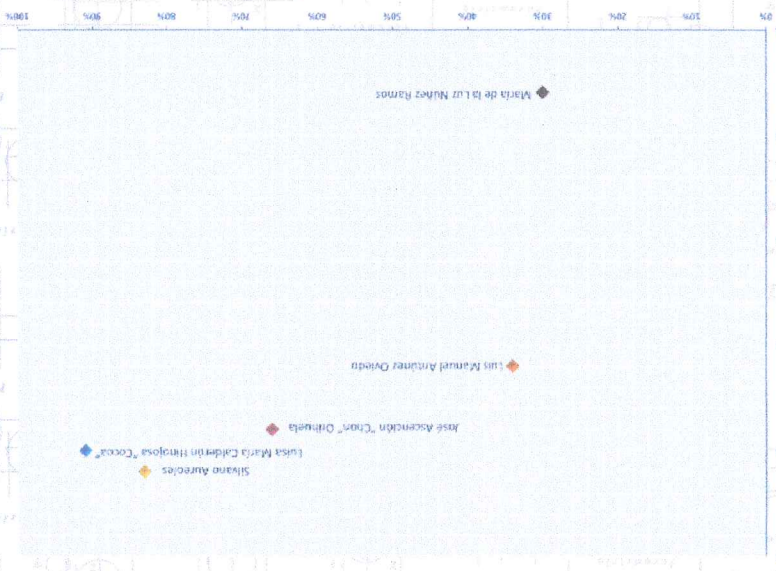

* La opinión efectiva resulta de sumarle a la opinión positiva y la opinión negativa.

CARACTERÍSTICAS DEL PRÓXIMO GOBERNADOR(A)

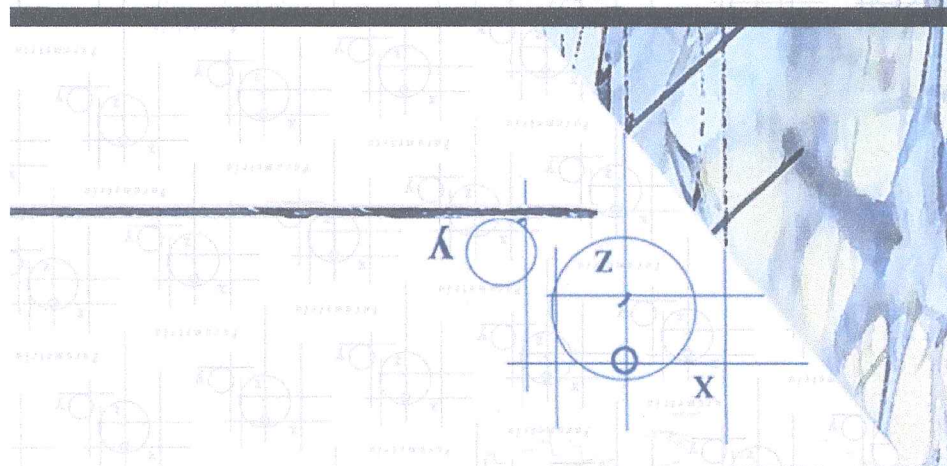

¿Que prefería usted, que fuera alguien que tenga el apoyo del Presidente de la República o alguien que no tenga el apoyo del presidente?

Pensando en el próximo gobernador del estado de Michoacán,

CARACTERÍSTICAS DEL PRÓXIMO GOBERNADOR(A)

Pensando en el próximo gobernador del estado de Michoacán,

CARACTERÍSTICAS DEL PRÓXIMO GOBERNADOR(A)

CARACTERÍSTICAS DEL PRÓXIMO GOBERNADOR(A)

Pensando en el próximo gobernador del estado de Michoacán, ¿Qué preferiría usted, que sea una mujer o que sea un hombre?

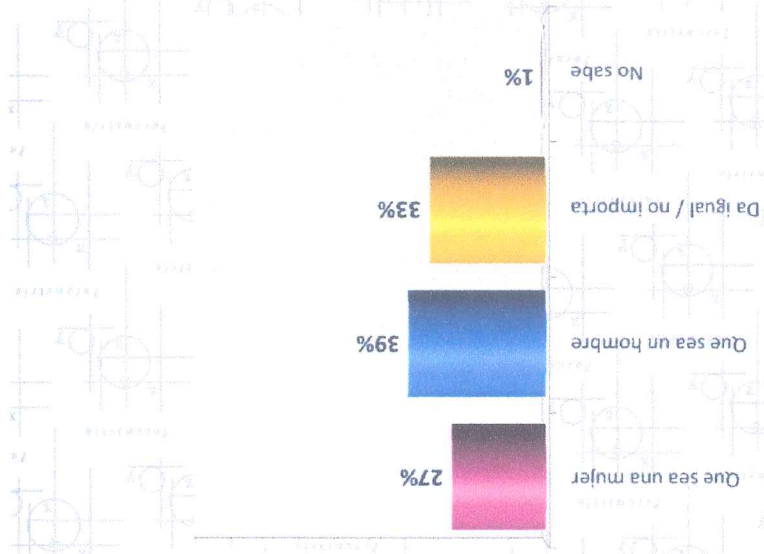

CARACTERÍSTICAS DEL PRÓXIMO GOBERNADOR(A)

Pensando en el próximo gobernador del estado de Michoacán, ¿Qué preferiría usted, que fuera alguien que tenga el apoyo del gobernador o alguien que no tenga el apoyo del gobernador?

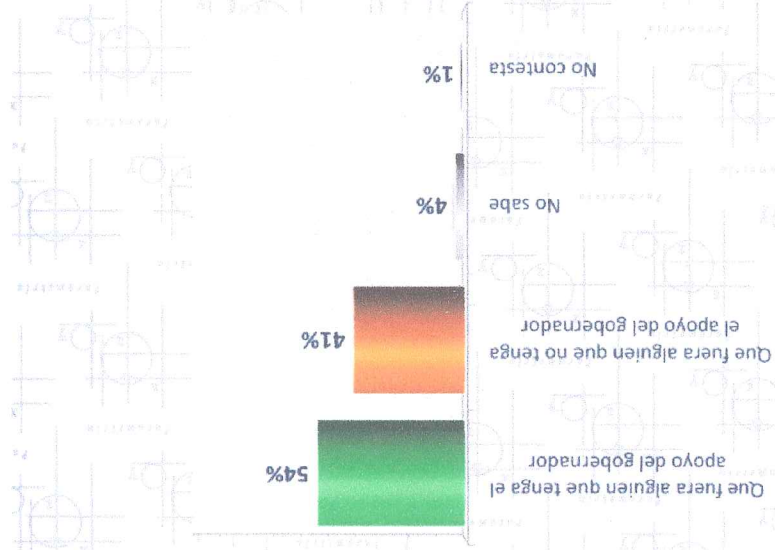

No contesta 1%

ATRIBUTOS DE LOS CANDIDATOS A GOBERNADOR

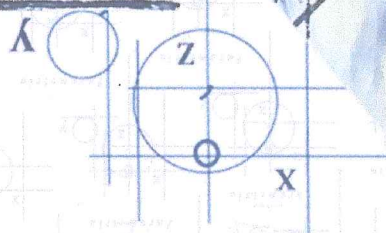

ATRIBUTOS DE LOS CANDIDATOS A GOBERNADOR

De las siguientes personas que aspiran a ser el próximo gobernador o gobernadora del estado de Michoacán, ¿quién cree que (...)?

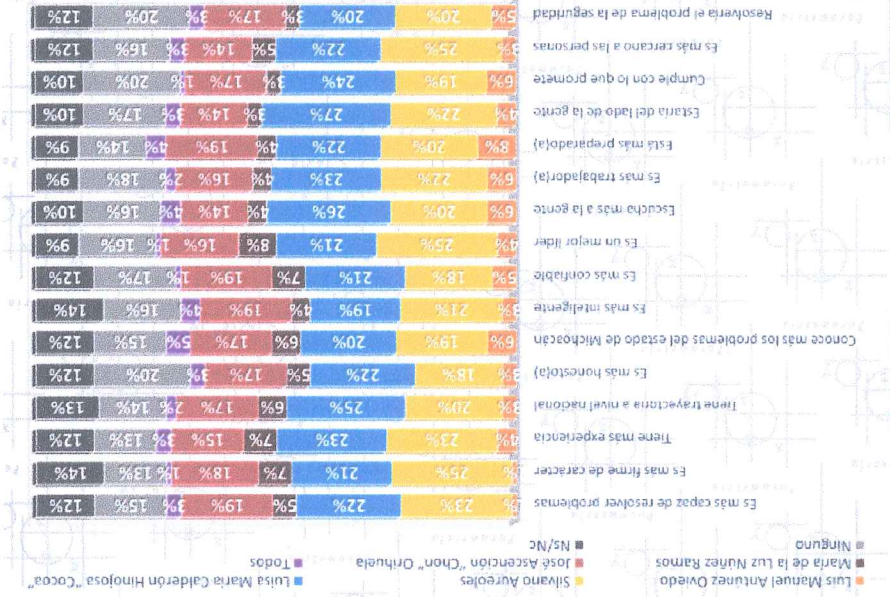

PREFERENCIA PARA PRESIDENTE MUNICIPAL

Si hoy fuera la eleccion para Presidente Municipal de Morelia, ¿por cual partido votaria usted?

PREFERENCIA ELECTORAL BRUTA Y EFECTIVA PARA PRESIDENTE MUNICIPAL

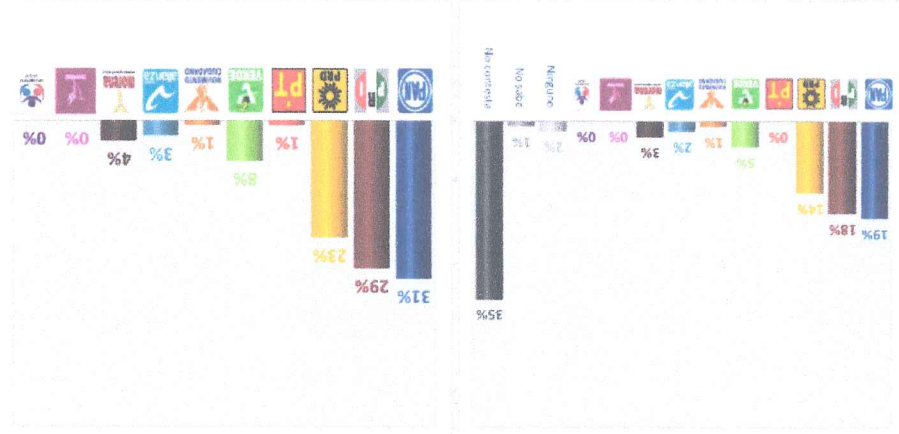

La preferencia efectiva no contempla el "ninguno", "no sabe" y "no contesta"

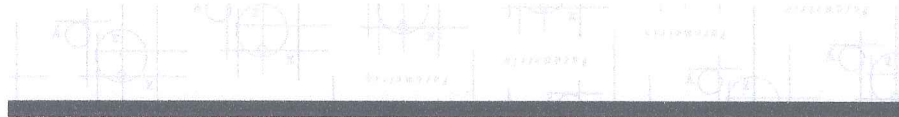

EVALUACIÓN DE CANDIDATOS A ALCALDE DE MORELIA

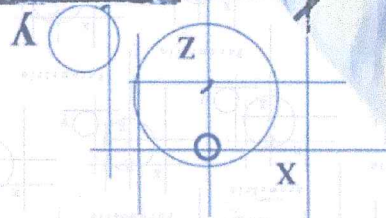

EVALUACIÓN DE CANDIDATOS A ALCALDE DE MORELIA

¿Ha oído hablar o no de...? ¿Y cuál es su opinión sobre (...)?

Opinión	Opinión POSITIVA	Opinión Muy mala	Opinión NEGATIVA	Opinión EFECTIVA*
---------	------------------	------------------	------------------	-------------------

Candidato	Si ha oído hablar de... (...)	Muy Buena	Buena	Opinión POSITIVA Opinión Muy Buena	Mala	Opinión Muy mala	Opinión NEGATIVA Opinión Mala	Opinión EFECTIVA*
Raúl Mordón Orozco	46%	1%	52%	53%	16%	4%	20%	33%
Jaime Darío Oseguera Méndez	43%	6%	47%	53%	12%	5%	17%	36%
Sergio Acosta	31%	0%	56%	56%	19%	10%	29%	27%
Alfredo Ramírez Bedolla	28%	1%	38%	39%	14%	7%	21%	18%
Carlos Río Valencia	28%	1%	39%	40%	19%	4%	23%	17%
Ignacio Alvarado Laris	27%	5%	66%	71%	12%	3%	15%	56%
Antonio Soto	27%	1%	40%	41%	20%	6%	26%	15%
Juan Carlos Barragán	26%	1%	53%	54%	18%	3%	21%	33%
Consuelo Muñoz Urista	23%	3%	34%	37%	18%	2%	20%	17%
Constantino Ortiz	23%	3%	33%	36%	23%	3%	26%	10%
Cristina Portillo	23%	2%	43%	45%	21%	3%	24%	21%
Claudio Méndez	15%	1%	37%	38%	21%	1%	22%	16%

*La opinión efectiva resulta de sumar a la opinión positiva (+) la opinión efectiva (-)

EVALUACIÓN DE CANDIDATOS A ALCALDE DE MORELIA

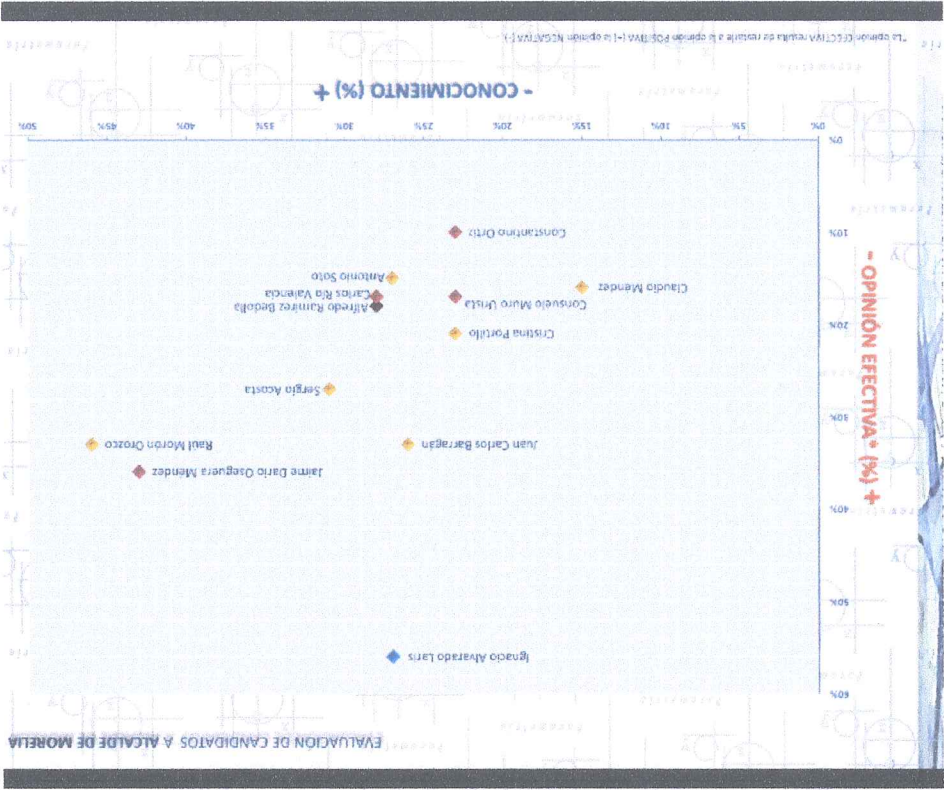

Suma total agregando "no sabe" y "no opina"

La opinión EFECTIVA resulta de restarle a la opinión POSITIVA (-) la opinión NEGATIVA (+).

Candidato	Si ha oído hablar de...	Muy buena	Buena	Opinión POSITIVA (suma de muy buena y buena)	Mala	Muy mala	Opinión NEGATIVA (suma de mala y muy mala)	Opinión EFECTIVA*
Raúl Morón Orozco	46%	1%	52%	53%	16%	4%	20%	33%
Jaime Darío Oseguera Méndez	43%	6%	47%	53%	12%	5%	17%	36%
Sergio Acosta	31%	0%	56%	56%	19%	10%	29%	27%
Alfredo Ramírez Bedolla	28%	1%	38%	39%	14%	7%	21%	18%
Carlos Río Valencia	28%	1%	39%	40%	19%	4%	23%	17%
Ignacio Alvarado Laris	27%	5%	66%	71%	12%	3%	15%	56%
Antonio Soto	27%	1%	40%	41%	20%	6%	26%	15%
Juan Carlos Barragán	26%	1%	53%	54%	18%	3%	21%	33%
Consuelo Muro Urista	23%	3%	34%	37%	18%	2%	20%	17%
Constantino Ortiz	23%	3%	33%	36%	23%	3%	26%	10%
Cristina Portillo	23%	2%	43%	45%	21%	3%	24%	21%
Claudio Méndez	15%	1%	37%	38%	21%	1%	22%	16%

¿Ha oído hablar o no de...?

¿Y cuál es su opinión sobre (...)?

EVALUACION DE CANDIDATOS A ALCALDE DE MORELIA

PROCESOS INTERNOS PARA PRESIDENTE MUNICIPAL

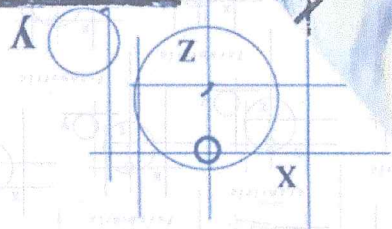

Independientemente de su preferencia partidista y su participación, si hubiera una elección para escoger al candidato del **PRI** a Presidente Municipal de Morelia, ¿por cuál de los siguientes candidatos votaría usted?

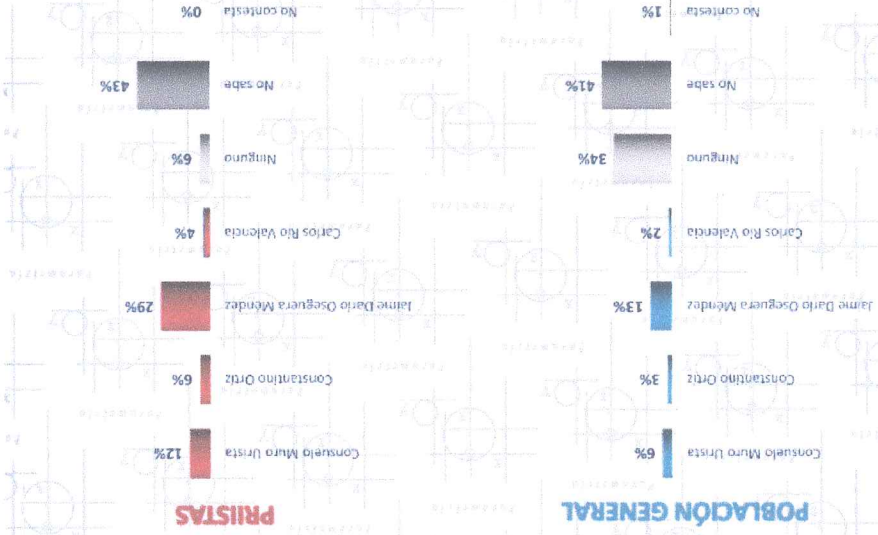

Independientemente de su preferencia partidista y su participación, si hubiera una elección para escoger al candidato del **PRD** a Presidente Municipal de Morelia, ¿por cuál de los siguientes

CONOCIMIENTO Y OPINIÓN DE

Por encuestas ENCUESTA EN VIVIENDA / 800 casas / Encuesta del 9/1/2013 al 14 de febrero de 2013

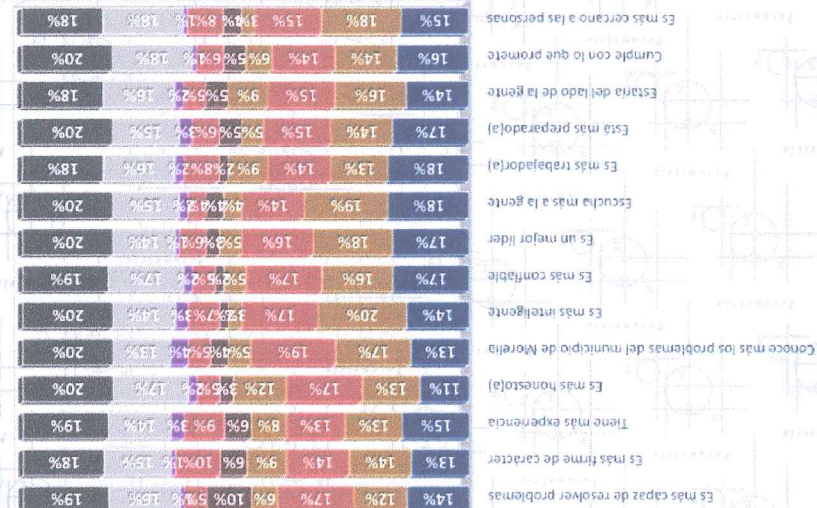

De las siguientes personas que aspiran a ser el próximo alcalde de Morelia, ¿quién cree que (...)?

■ Ignacio Alvarado Laris
 ■ Cristina Fortillo
 ■ Raúl Morón Orozco
 ■ Jaime Darío Oseguera Méndez
 ■ Carlos Río Valencia
 ■ Ns/Nc

ATRIBUTOS DE LOS CANDIDATOS A ALCALDE

ATRIBUTOS DE LOS CANDIDATOS A ALCALDE

CONOCIMIENTO Y OPINIÓN DE PERSONAJES

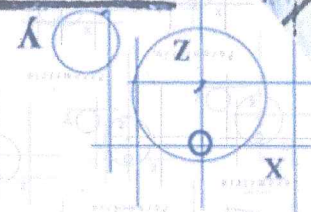

¿Ha oído hablar o no de...? ¿Y cuál es su opinión sobre (...)?

Personaje	Si ha oído hablar de... (...)	Muy Buena	Buena	Opinión Positiva (Buena + Muy Buena)	Mala	Muy Mala	Opinión Negativa (Mala + Muy Mala)	Opinión Efectiva*
Enrique Peña Nieto	100%	3%	49%	52%	38%	9%	47%	5%
Felipe Calderón	98%	1%	33%	34%	34%	27%	61%	-27%
Fausto Vallejo	89%	3%	42%	45%	38%	9%	47%	-2%
Leonel Godoy	89%	1%	31%	32%	41%	24%	65%	-33%
Salvador Jara	88%	1%	44%	45%	38%	10%	48%	-3%
Servando Gómez "La Tuta"	87%	1%	7%	8%	26%	52%	78%	-70%
Wilfrido Lázaro Medina	83%	2%	48%	50%	33%	11%	44%	6%
El doctor José Manuel Miralles	59%	2%	43%	45%	30%	9%	39%	6%
Alfredo Castillo	48%	2%	37%	39%	38%	11%	49%	-10%

*Suma 100% agregando "no sabe" y "no contesta". La opinión Efectiva resulta de restar a la opinión positiva (-) la opinión negativa (+) la opinión Efectiva (+) la opinión Negativa (-)

CONOCIMIENTO Y OPINIÓN DE PERSONAJES

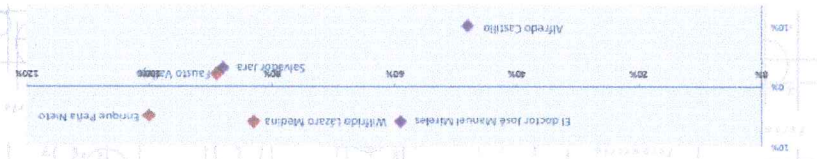

Parámetro de ENCUESTA EN VIVIENDA / tipo caso / Error +/- 3.5% / del 14 al 27 de febrero de 2015

del 14 al 27 de febrero de 2015

APROBACIÓN DE AUTORIDADES

- CONOCIMIENTO (%) +

APROBACIÓN DE AUTORIDADES

En general, ¿usted aprueba o desaprueba la forma en que (...) realiza su trabajo?

■ Aprueba poco ■ Aprueba mucho ■ Desaprueba poco ■ Desaprueba mucho

El Presidente Municipal de Morelia, Wilfrido Lázaro Medina

45% 19 26 49 52%

El Presidente de la República, Enrique Peña Nieto

52% 23 29 44 47%

El Gobernador del Estado de Michoacán, Salvador Jara

52% 21 31 43 45%

RUMBO DEL ESTADO Y DEL MUNICIPIO

Considerando todas las cosas,

¿cree usted que (...) va por el camino correcto o por el camino equivocado?

PERCEPCIÓN RETROSPECTIVA DE LA ECONOMÍA

2015



PERCEPCIÓN DE LA ECONOMÍA

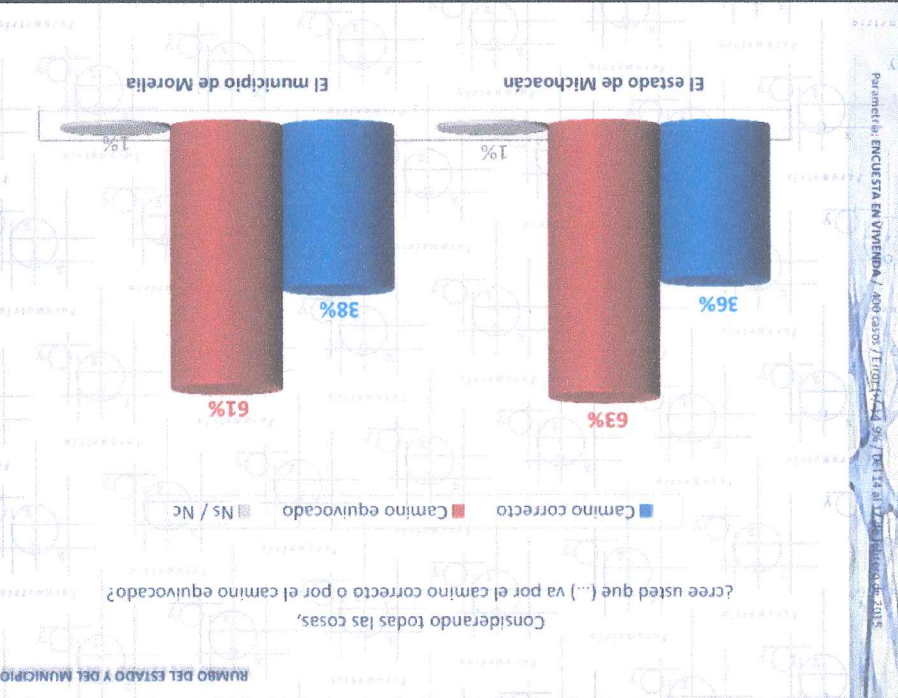

Parámetro: ENCUESTA EN VIVIENDA / 800 casos / Error: +/- 3% / Del 14 al 17 de febrero de 2015

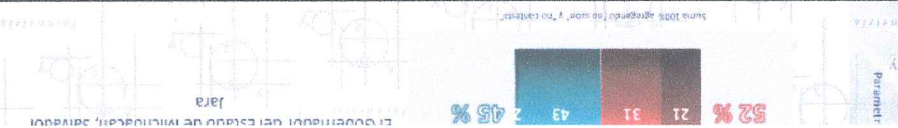

PRINCIPALES

Pensando en los próximos 12 meses, ¿usted diría que (...) mejorará o empeorará?

PERCEPCION PROSPECTIVA DE LA ECONOMIA

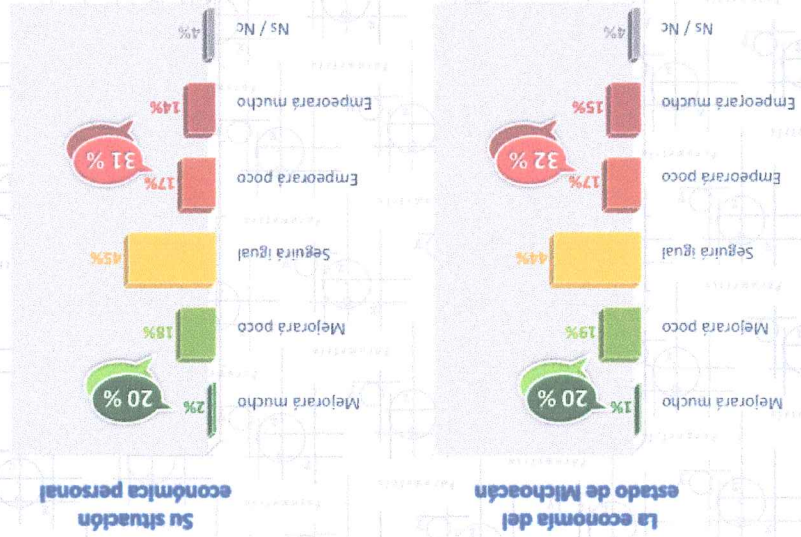

Parámetro: ENCUESTA EN VIVIENDA / 400 casos / Error: ± 4.3% / Del 14 al 22 de febrero de 2015

Durante los últimos 12 meses, ¿usted diría que (...) ha mejorado o ha empeorado?

PERCEPCION RETROSPECTIVA DE LA ECONOMIA

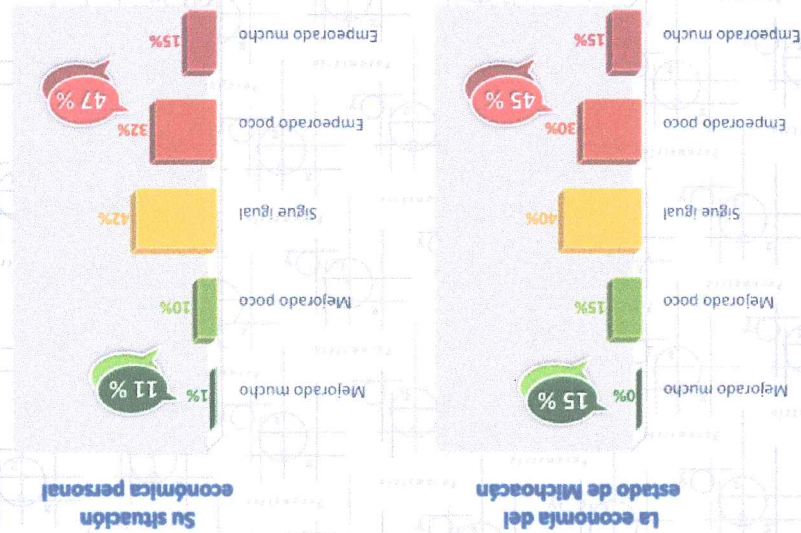

Parámetro: ENCUESTA EN VIVIENDA / 400 casos / Error: ± 4.3% / Del 14 al 22 de febrero de 2015

PRINCIPALES PROBLEMAS

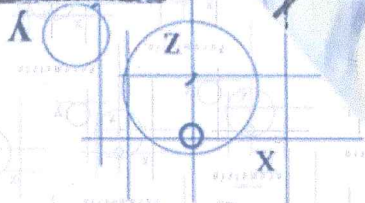

50 de 73

Ns / Nc 4%

Parametría:

En su opinión, ¿cuáles cree usted que son los dos principales problemas del estado de Michoacán?

PRINCIPALES PROBLEMAS

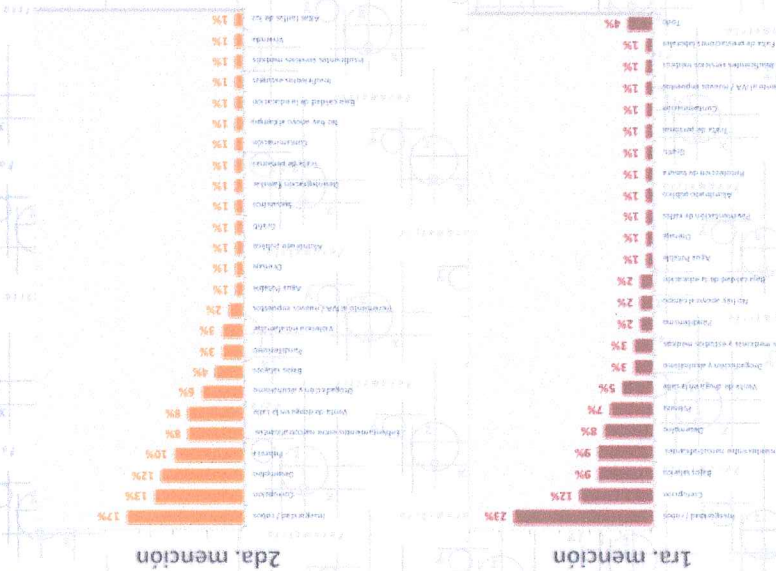

En su opinión, ¿cuáles cree usted que son los dos principales problemas del municipio de Morelia?

PRINCIPALES PROBLEMAS

Parametría: Encuesta en vivienda / 400 casos / Tercer trimestre de 2015

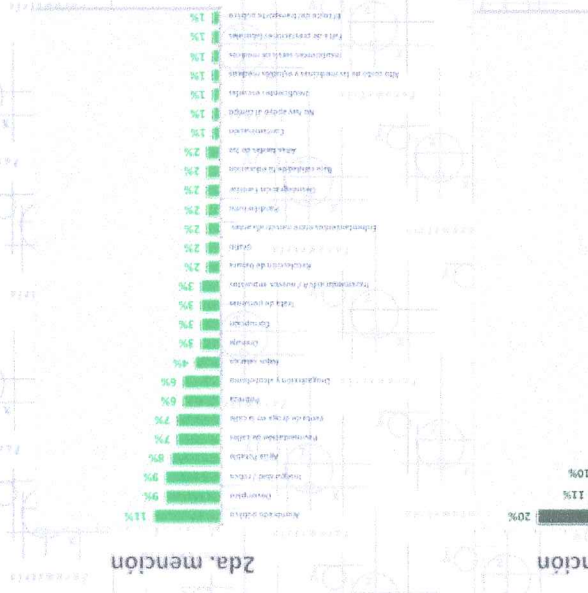
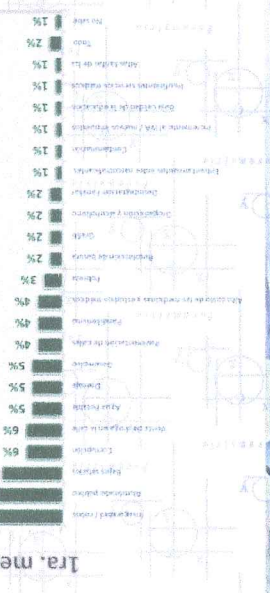

PRINCIPALES PROBLEMAS
En su opinión, ¿cuáles cree usted que son los dos principales problemas de su colonia?

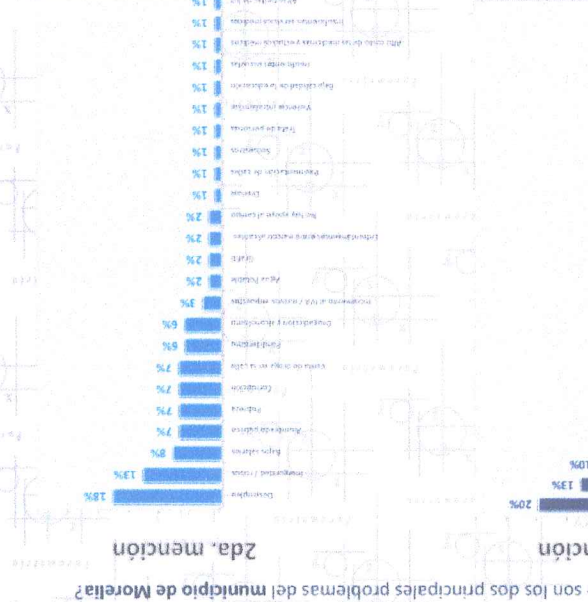
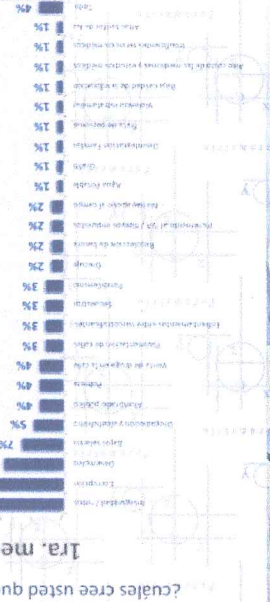

PRINCIPALES PROBLEMAS
En su opinión, ¿cuáles cree usted que son los dos principales problemas del municipio de Morelia?

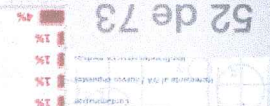

Desde que el gobierno federal se hizo cargo de la seguridad en el estado de Michoacán, ¿la seguridad ha mejorado o ha empeorado?

PERCEPCIÓN DE LOS NIVELES DE INSEGURIDAD



¿Usted considera que (...) es un lugar muy seguro, seguro, poco seguro o nada seguro?

PERCEPCIÓN DE LOS NIVELES DE INSEGURIDAD

PERCEPCIÓN DE LOS NIVELES DE INSEGURIDAD

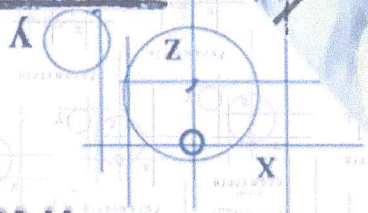

Parámetro: Su colonia 20 20 El municipio de Morelia 20 20 El país 20 20 El estado de Michoacán 20 20

